

# MSEEA



**FABRICANT  
D'ÉLÉMENTS DÉCORATIFS  
EN POLYSTYRÈNE**

**ATELIER  
DÉCOUPE POLYSTYRÈNE**

ZA sud – 15 rue de l'Océan – La Chapelle-Achard – 85150 LES ACHARDS

- Le PolyStyrène Expansé (PSE) industriel MSEA..... P. 3-4
- Les fabrications PSE MSEA..... P. 5

## I FABRICANT D'ÉLÉMENTS DÉCORATIFS EN POLYSTYRÈNE

### 1.1 PSE Appuis MSEA et Nez d'Appui

1.1.1	Description .....	P. 6-10
1.1.2	PSE Appui Arrondi (gamme 390) .....	P. 10
1.1.3	PSE Appui Arrondi (gamme 490) .....	P. 10
1.1.4	PSE Appui Arrondi (gamme 650) .....	P. 11
1.1.5	PSE Appui Carré (gamme 390) .....	P. 11
1.1.6	PSE Appui Carré (gamme 490) .....	P. 11
1.1.7	PSE Appui Carré (gamme 650) .....	P. 12
1.1.8	Gamme PSE Nez Appui .....	P. 12
1.1.9	Notice de pose PSE Appui sur ETICS .....	P. 13-22
1.1.10	Notice de pose PSE Appui sur béton et maçonnerie .....	P. 23-26
1.1.11	Notice de pose PSE Nez Appui sur ETICS.....	P. 27-35
1.1.12	Notice de pose PSE Nez Appui sur béton et maçonnerie .....	P. 36-40

### 1.2 PSE Moulures Enduit Fin MSEA



1.2.1	Description .....	P. 41-44
1.2.2	Gamme « A la demande ».....	P. 45
1.2.3	Gamme « Standard » .....	P. 45-48
1.2.4	Gamme « Spécifique » .....	P. 49-56
1.2.5	Guides de pose .....	P. 57
1.2.6	Notice de pose PSE Moulures ETICS.....	P. 58-65
1.2.7	Notice de pose PSE Moulures sur béton et maçonnerie .....	P. 66-72

## II ATELIER DE DÉCOUPE POLYSTYRENE

### 2.1 Découpe à forme Spéciale Façade

2.1.1	Forme cintrée .....	P. 73-74
2.1.2	Formes spécifiques.....	P. 74
2.1.3	Animation façade.....	P. 74
2.1.4	Questionnaire PSE cintré.....	P. 75

### 2.2 Découpe à forme Spéciale Construction

2.2.1	Fond de coffrage / Coffrages / Réservations .....	P. 76
2.2.2	Questionnaire Coffrages/ Réservations .....	P. 77-78

### 2.3 Découpe à forme Spéciale Marketing..... P. 79

### 2.4 Pose des découpes à formes PSE MSEA..... P. 80

## ➤ Le PolyStyrène Expansé (PSE) industriel MSEA

Le **PSE industriel MSEA** est de qualité 1<sup>er</sup> choix, fabriqué en blocs de grandes dimensions, disponible en plusieurs densités de 10 à 30 kg/ m<sup>3</sup> : notre PSE est destiné à la préfabrication et aux travaux de bâtiments, à l'industrie et la fabrication d'outil de communication marketing.

**PSE industriel MSEA** est selon les destinations soit pur, spécial façades ou standard 1<sup>er</sup> choix.

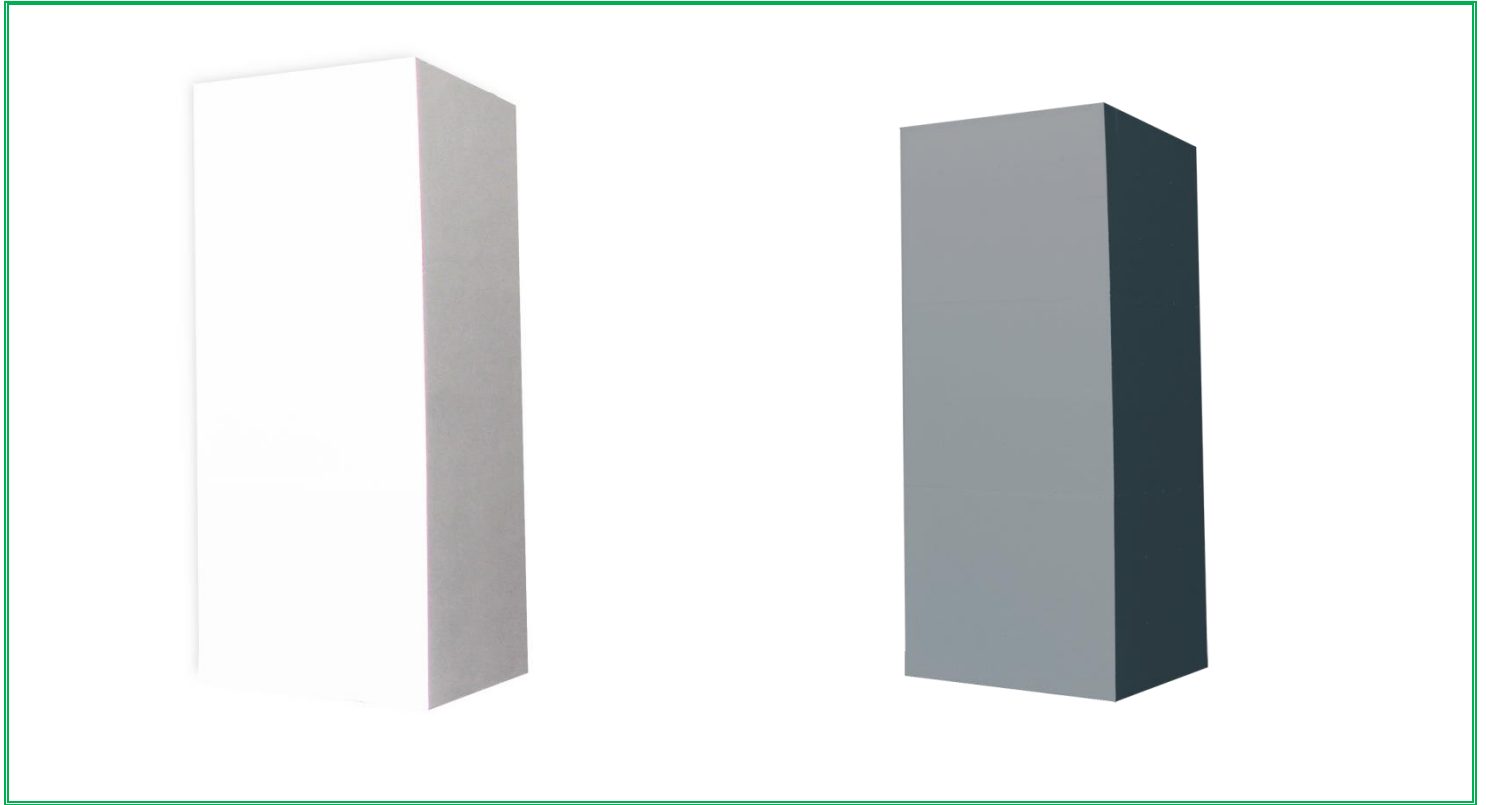

### • Les Origines

Issu de la pétrochimie, le **PSE industriel MSEA** est obtenu par la polymérisation du styrène. Les billes extraites de ce procédé sont ensuite soumises à l'action de la vapeur d'eau pour grossir jusqu'à 50 fois leur volume initial.

Après expansion et stabilisation en usine, notre isolant thermique PSE est composé de 98 % d'air et seulement 2 % de matière ce qui lui confère plusieurs avantages :

- ✓ une grande légèreté,
- ✓ un excellent pouvoir d'isolation thermique,
- ✓ une facilité de manipulation,
- ✓ une bonne résistance mécanique et aux chocs qui augmente avec la densité,
- ✓ une durée de vie très longue,
- ✓ 100% recyclable ou valorisable,
- ✓ façonnable à vos besoins dans l'Atelier de découpe MSEA.

## • Caractéristiques techniques

- ✓ Isolation thermique de TH45 à TH30,
- ✓ Classement Feu Français PSE blanc et gris : M1,
- ✓ Classement Feu Européen PSE blanc et gris : Euroclasse E,
- ✓ Séchage et stabilisation avant découpe : 7 jours minimum,
- ✓ Propriétés : isolant résistant aux variations de températures, léger, anti-chocs (idéal dans les transports), résistant au feu, 100 % recyclable.

Le **PSE industriel MSEA** est disponible dans les densités suivantes :

Bloc TH / Densité	Couleur du PSE	Réf. Suivant norme NF T 56-201	Classement au feu	
			Euroclasse Norme NF EN 13-501-1 + A1	Classement M Norme NF P 92-501 & 504 & 505
TH45 / D10	Blanc	BM (10 kg / m <sup>3</sup> )	E	M1
TH38 / D14	Blanc	CM (14 kg / m <sup>3</sup> )	E	M1
TH37 / D16	Blanc	DM (16 kg / m <sup>3</sup> )	E	M1
TH35 / D20	Blanc	EM (20 kg / m <sup>3</sup> )	E	M1
TH34 / D25	Blanc	FM (25 kg / m <sup>3</sup> )	E	M1
TH33 / D30	Blanc	GM (30 kg / m <sup>3</sup> )	E	M1
TH31 / D17	Gris	DM (16 kg / m <sup>3</sup> )	E	M1
TH30 / D30	Gris	GM (30 kg / m <sup>3</sup> )	E	M1

## • Les emplois

Le **PSE industriel MSEA** est utilisé dans notre Atelier de découpe pour la fabrication d'éléments à l'unité, en petite et grande série dans les domaines suivants :

- ✓ Fabrication des gammes d'éléments décoratifs MSEA prêts à poser pour neuf ou rénovation : appuis de fenêtre, moulures, nez d'appui, encadrement de porte et fenêtre ;
- ✓ Découpe à forme spéciales façades : forme cintrée, forme angle de mur arrondie, animation façades ;
- ✓ Découpe à forme spéciales construction des bâtiments : coffrages de toutes dimensions, pièces spécifiques liées aux contraintes techniques du chantier ;
- ✓ Découpe à formes spéciales publicité et communication : lettrages, objets promotionnels, stands et salons ;
- ✓ Industries : nautisme, surf, maquettisme, emballage isotherme, agro-alimentaire ;
- ✓ Transports : éléments de protection ;
- ✓ Pièces de gros volume.

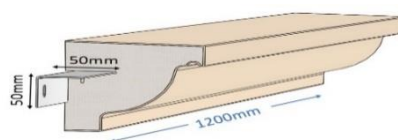
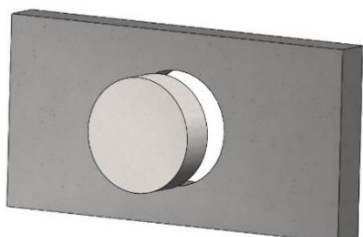
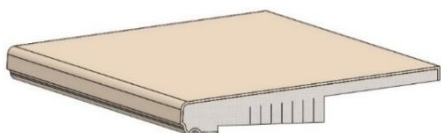

## ➤ Les fabrications PSE MSEA

### PSE Appuis Arrondis MSEA

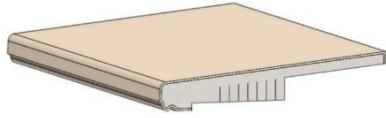

### PSE Appuis Carrés MSEA

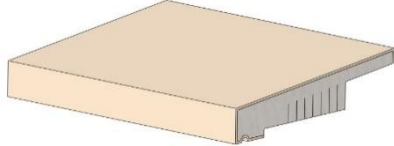

### PSE Nez d'Appui MSEA (Arrondi)

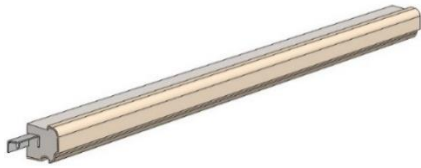

### PSE Nez d'Appui MSEA (Carré)

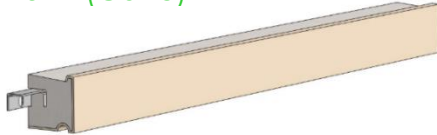

### PSE Moulures Enduit Fin MSEA

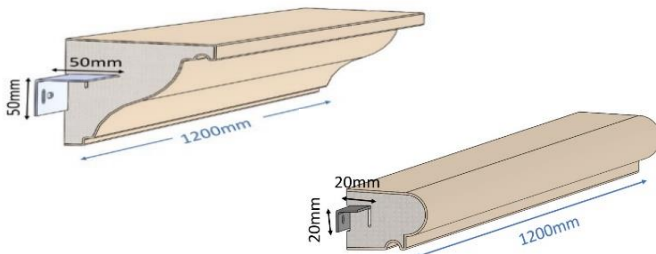

### Découpe à Forme Spéciale Façade

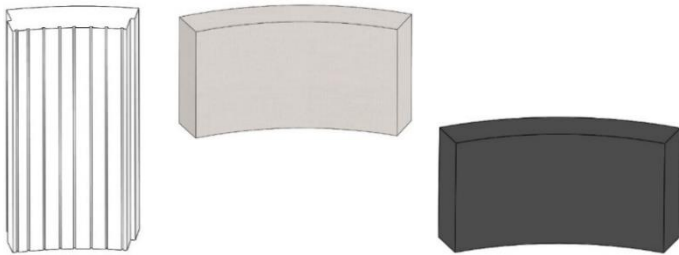

### Découpe à Forme Spéciale Construction

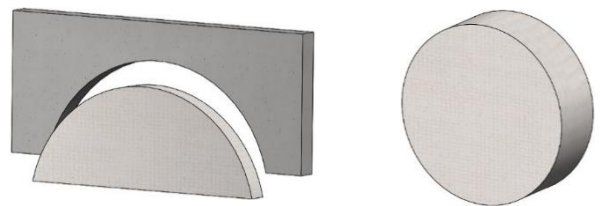

### Fond de coffrage

### Découpe à Forme Spéciale Marketing



# I. FABRICANT D'ÉLÉMENTS DÉCORATIFS EN POLYSTYRÈNE

## 1.1 PSE Appuis MSEA et Nez d'Appui

### 1.1.1 Description



**PSE Appui MSEA** est une gamme d'appuis de fenêtre légers spécialement adaptés en façades.

Nez Arrondi

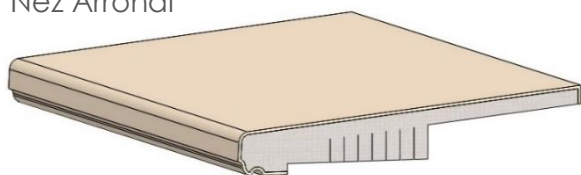

Nez Carré

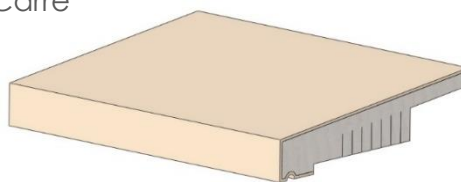

**Modèle de pose :**

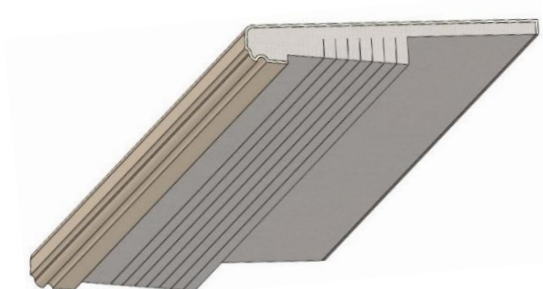
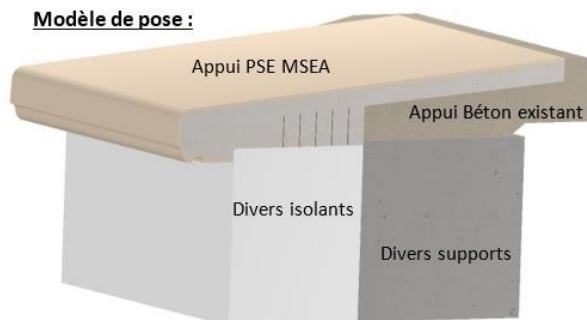

La pose des appuis ou nez d'appui est directe sur les supports courants en neuf et rénovation ; leur emploi est compatible sur système d'isolation thermique extérieure sous AT/DTA visant ce procédé (assistance MSEA).

**PSE Nez d'Appui MSEA** est une gamme spécialement adaptée en façades.

Nez Arrondi

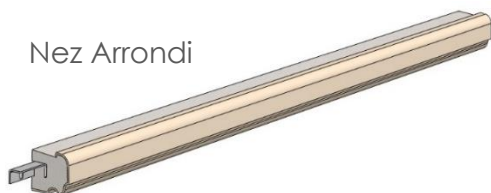

Nez Carré

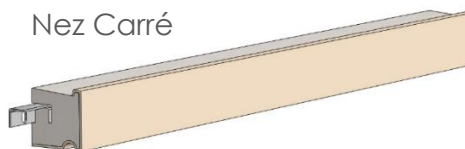

- **Principe : les avantages**

Revêtus d'un mortier spécial (enduit organique), les **PSE Appui MSEA** et **PSE Nez d'Appui** sont isolants, faciles à poser et prêts à peindre, destinés aux professionnels du bâtiment : architectes, constructeurs, peintres, spécialistes ITE, maçons, façadiers et entreprises de ravalement.

**PSE Appui MSEA** et **PSE Nez d'Appui** assure la finition et la décoration des fenêtres en façades, avec ou sans ITE.

Large gamme disponible sur stock ou demande forme spécifique (nous consulter).

Quelques exemples de réalisations :



## • Description : caractéristiques techniques

- ✓ Profilés à base de polystyrène expansé rigide, recouverts sur les faces extérieures d'un **enduit organique** fin MSEA et destinés à créer des appuis ou nez d'appui en relief sur les façades ;
- ✓ Fabrication industrielle en isolant thermique PSE MSEA ignifugé Euroclasse E ;
- ✓ Conductivité thermique du PSE certifiée (W/m.K) : 0,034 ;
- ✓ Enduit avec mortier fin organique, souple et résistant de formule ignifugée pour comportement au feu amélioré ;
- ✓ L'appui PSE est avec prédécoupes en sous-face, qui permettent d'ajuster son implantation sur l'ITE ou l'allège maçonnée (l'épaisseur d'isolant de 60 à 200 mm) ;
- ✓ Goutte d'eau et pente adaptées pour orienter l'écoulement des eaux pluviales ;
- ✓ Mise en œuvre facile : léger, facile à poser par collage et se coupe facilement ;
- ✓ Prêt à peindre, la finition est assurée par une peinture décorative spéciale façade à base de liant acrylique en phase aqueuse ;
- ✓ Réduit et supprime les ponts thermiques (cf. calcul thermique du fabricant du système ITE).

## • Domaine d'emploi : supports admissibles

Les PSE Appuis MSEA sont mis en œuvre par les professionnels sur les supports résistants compatibles : cohésion de surface du béton  $\geq 1$  MPa et associés aux ITE.

Les supports admissibles sont les suivants (en travaux neufs ou en rénovation) :

### Gamme PSE Appuis (Arrondi ou Carré)

- ✓ Arase béton en mur d'allège des maçonneries traditionnelles en parpaings béton / briques et béton cellulaire, ou en construction à ossature bois ;
- ✓ Blocs de chaînage de maçonnerie en béton cellulaire ou bloc isolant ;
- ✓ Systèmes d'isolation thermique extérieure par enduit sur isolant (ETICS), dont les Avis Techniques ou les Documents Techniques d'Application en cours de validité visent ce procédé et système bloc isolant (PSE, laine de roche, laine de bois...) ;
- ✓ La pose est en fonction des conseils du fabricant du système ITE et des différentes réglementations ;
- ✓ En rénovation : ancien appui béton remis à nu ; les peintures sont à éliminer totalement par ponçage avec décapeuse équipée d'un disque diamant à segments jusqu'au béton sain et cohésif.

### Gamme PSE Nez d'Appui

- ✓ Bétons non revêtus, ou entièrement décapés conformes au NF DTU 23.1 ;
- ✓ Bétons revêtus ou maçonneries enduites conformément au NF DTU 26.1 avec mortiers de catégorie minimale CS III ou CS IV ;
- ✓ Systèmes d'isolation thermique extérieure par enduit sur isolant (ETICS), dont les Avis Techniques ou les Documents Techniques d'Application en cours de validité visent ce procédé et système bloc isolant (PSE, laine de roche, laine de bois...).



- **Composant principaux (dimensions)**

Gamme PSE Appuis (Arrondi ou Carré)

Dimensions :

- ✓ Longueur des appuis (mm) : 500 à 2600 ± 4,
- ✓ Profondeur (mm) : 390 et 490 ± 3,
- ✓ Hauteur maximale (mm) : 60 ± 2,
- ✓ Débord maximal sur support (mm) : 70 ± 2,
- ✓ Caractéristiques de la coque en enduit organique : Épaisseur de la coque (mm) : 3 ± 1.

Gamme PSE Nez d'Appui

Dimensions :

- ✓ Longueur standard à la livraison (mm) : 1500 ± 2. Sur demande dimension spécifique (nous consulter) ;
- ✓ Hauteur du nez (mm) : 60 ± 2. Sur demande dimension spécifique (nous consulter) ;
- ✓ Débord sur support béton ou maçonnerie (mm) : 70 ± 2. Sur demande dimension spécifique (nous consulter) ;
- ✓ Débord maximal sur support ETICS (mm) : 70 ± 2. Des débords supérieurs sont à étudier en fonction de l'isolant thermique et de son classement au feu (laine de roche ou autres isolants), avec validation préalable du BE Thermique et de la commission incendie ;
- ✓ Caractéristiques de la coque en enduit organique : Épaisseur de la coque (mm) : 3 ± 1.

- **Poser les appuis de fenêtres et nez d'appui**

Se reporter à la notice de pose détaillée des **PSE Appuis MSEA et PSE Nez d'Appui**.

*Notes : Les appuis de fenêtres PSE sont uniquement réservés à usage décoratif & de finition ; ils ne peuvent, en aucun cas être utilisés en seuils ou supporter des charges.*

- **Réaliser la finition peinture**

L'Appui ou le Nez d'Appui doivent être peints systématiquement après la pose : d'une peinture décorative spéciale façade à base de liant acrylique en phase aqueuse, compatible avec l'enduit organique Enduit Fin MSEA.

L'application de la peinture de finition est réalisée généralement avec une couche de fond + une ou deux couches de peinture pigmentée au rouleau ou à la brosse.

Après séchage, les teintes des peintures doivent présenter un coefficient d'absorption du rayonnement solaire  $\alpha$  inférieur ou égal à 0.7, afin de limiter les montées en température.

Dans tous les cas, il convient de se référer à la fiche technique du fabricant de la peinture avant son application.

Pour chaque chantier, il convient de se référer à la fiche technique de la peinture et aux spécifications du fabricant avant sa mise en œuvre.

- **Les garanties**

- ✓ Contrat d'assurance de l'industriel MSEA (Décennale sur le marché de fournitures),
- ✓ Garantie décorative MSEA associée au contrat d'assurance décennale de l'entreprise professionnelle, cf. notice de pose,
- ✓ Conseils d'entretien des façades, cf. notice de pose.

### 1.1.2 PSE Appui Arrondi MSEA (gamme 390)

<b>PSE Appuis (nez Arrondi) MSEA Prof. 390 mm</b>					
Code article	Code GTIN	Longueur (mm)	Désignation	Poids unitaire (kg)	Densité PSE
PSEA0014	3701319005096	500	PSE Appui Arrondi MSEA 500 mm Prof. 390 mm	2,05	25 kg
PSEA0015	3701319005089	700	PSE Appui Arrondi MSEA 700 mm Prof. 390 mm	2,87	
PSEA0001	3701319004501	800	PSE Appui Arrondi MSEA 800 mm Prof. 390 mm	3,28	
PSEA0016	3701319005072	900	PSE Appui Arrondi MSEA 900 mm Prof. 390 mm	3,69	
PSEA0002	3701319004495	1000	PSE Appui Arrondi MSEA 1000 mm Prof. 390 mm	4,10	
PSEA0017	3701319005065	1100	PSE Appui Arrondi MSEA 1100 mm Prof. 390 mm	4,51	
PSEA0028	3701319005928	1200	PSE Appui Arrondi MSEA 1200 mm Prof. 390 mm	4,92	
PSEA0003	3701319004488	1300	PSE Appui Arrondi MSEA 1300 mm Prof. 390 mm	5,33	
PSEA0004	3701319004471	1500	PSE Appui Arrondi MSEA 1500 mm Prof. 390 mm	6,15	
PSEA0018	3701319005058	1700	PSE Appui Arrondi MSEA 1700 mm Prof. 390 mm	6,97	
PSEA0005	3701319004464	1900	PSE Appui Arrondi MSEA 1900 mm Prof. 390 mm	7,79	
PSEA0019	3701319005041	2100	PSE Appui Arrondi MSEA 2100 mm Prof. 390 mm	8,61	
PSEA0006	3701319004457	2600	PSE Appui Arrondi MSEA 2600 mm Prof. 390 mm	10,66	

### 1.1.3 PSE Appui Arrondi MSEA (gamme 490)

<b>PSE Appuis (nez Arrondi) MSEA Prof. 490 mm</b>					
Code article	Code GTIN	Longueur (mm)	Désignation	Poids unitaire (kg)	Densité PSE
PSEA0020	3701319005034	500	PSE Appui Arrondi MSEA 500 mm Prof. 490 mm	2,25	25 kg
PSEA0021	3701319005027	700	PSE Appui Arrondi MSEA 700 mm Prof. 490 mm	3,14	
PSEA0007	3701319004440	800	PSE Appui Arrondi MSEA 800 mm Prof. 490 mm	3,59	
PSEA0022	3701319005010	900	PSE Appui Arrondi MSEA 900 mm Prof. 490 mm	4,04	
PSEA0008	3701319004433	1000	PSE Appui Arrondi MSEA 1000 mm Prof. 490 mm	4,49	
PSEA0023	3701319005003	1100	PSE Appui Arrondi MSEA 1100 mm Prof. 490 mm	4,93	
PSEA0029	3701319005911	1200	PSE Appui Arrondi MSEA 1200 mm Prof. 490 mm	5,38	
PSEA0009	3701319004426	1300	PSE Appui Arrondi MSEA 1300 mm Prof. 490 mm	5,83	
PSEA0010	3701319004419	1500	PSE Appui Arrondi MSEA 1500 mm Prof. 490 mm	6,73	
PSEA0024	3701319004990	1700	PSE Appui Arrondi MSEA 1700 mm Prof. 490 mm	7,63	
PSEA0011	3701319004402	1900	PSE Appui Arrondi MSEA 1900 mm Prof. 490 mm	8,53	
PSEA0025	3701319004983	2100	PSE Appui Arrondi MSEA 2100 mm Prof. 490 mm	9,42	
PSEA0012	3701319004396	2600	PSE Appui Arrondi MSEA 2600 mm Prof. 490 mm	11,67	

## 1.1.4 PSE Appui Arrondi MSEA (gamme 650)

PSE Appuis (nez Arrondi) MSEA Prof. 650 mm					
Code article	Code GTIN	Longueur (mm)	Désignation	Poids unitaire (kg)	Densité PSE
PSEA0030	3701319006352	1300	PSE Appui Arrondi MSEA 1300 mm Prof. 650 mm	6,60	25 kg
PSEA0031	3701319006345	2600	PSE Appui Arrondi MSEA 2600 mm Prof. 650 mm	13,25	

## 1.1.5 PSE Appui Carré MSEA (gamme 390)

PSE Appuis (nez Carré) MSEA Prof. 390 mm					
Code article	Code GTIN	Longueur (mm)	Désignation	Poids unitaire (kg)	Densité PSE
PSEAC0001	3701319005904	500	PSE Appui Carré MSEA 500 mm Prof. 390 mm	2,05	25 kg
PSEAC0002	3701319005898	700	PSE Appui Carré MSEA 700 mm Prof. 390 mm	2,87	
PSEAC0003	3701319005881	800	PSE Appui Carré MSEA 800 mm Prof. 390 mm	3,28	
PSEAC0004	3701319005874	900	PSE Appui Carré MSEA 900 mm Prof. 390 mm	3,69	
PSEAC0005	3701319005867	1000	PSE Appui Carré MSEA 1000 mm Prof. 390 mm	4,10	
PSEAC0006	3701319005850	1100	PSE Appui Carré MSEA 1100 mm Prof. 390 mm	4,51	
PSEAC0025	3701319005942	1200	PSE Appui Carré MSEA 1200 mm Prof. 390 mm	4,92	
PSEAC0007	3701319005843	1300	PSE Appui Carré MSEA 1300 mm Prof. 390 mm	5,33	
PSEAC0008	3701319005836	1500	PSE Appui Carré MSEA 1500 mm Prof. 390 mm	6,15	
PSEAC0009	3701319005829	1700	PSE Appui Carré MSEA 1700 mm Prof. 390 mm	6,97	
PSEAC0010	3701319005812	1900	PSE Appui Carré MSEA 1900 mm Prof. 390 mm	7,79	
PSEAC0011	3701319005805	2100	PSE Appui Carré MSEA 2100 mm Prof. 390 mm	8,61	
PSEAC0012	3701319005799	2600	PSE Appui Carré MSEA 2600 mm Prof. 390 mm	10,66	

## 1.1.6 PSE Appui Carré MSEA (gamme 490)

PSE Appuis (nez Carré) MSEA Prof. 490 mm					
Code article	Code GTIN	Longueur (mm)	Désignation	Poids unitaire (kg)	Densité PSE
PSEAC0013	3701319005782	500	PSE Appui Carré MSEA 500 mm Prof. 490 mm	2,25	25 kg
PSEAC0014	3701319005775	700	PSE Appui Carré MSEA 700 mm Prof. 490 mm	3,14	
PSEAC0015	3701319005768	800	PSE Appui Carré MSEA 800 mm Prof. 490 mm	3,59	
PSEAC0016	3701319005751	900	PSE Appui Carré MSEA 900 mm Prof. 490 mm	4,04	
PSEAC0017	3701319005744	1000	PSE Appui Carré MSEA 1000 mm Prof. 490 mm	4,49	
PSEAC0018	3701319005737	1100	PSE Appui Carré MSEA 1100 mm Prof. 490 mm	4,93	
PSEAC0026	3701319005935	1200	PSE Appui Carré MSEA 1200 mm Prof. 490 mm	5,38	
PSEAC0019	3701319005720	1300	PSE Appui Carré MSEA 1300 mm Prof. 490 mm	5,83	
PSEAC0020	3701319005713	1500	PSE Appui Carré MSEA 1500 mm Prof. 490 mm	6,73	
PSEAC0021	3701319005706	1700	PSE Appui Carré MSEA 1700 mm Prof. 490 mm	7,63	
PSEAC0022	3701319005690	1900	PSE Appui Carré MSEA 1900 mm Prof. 490 mm	8,53	
PSEAC0023	3701319005683	2100	PSE Appui Carré MSEA 2100 mm Prof. 490 mm	9,42	
PSEAC0024	3701319005676	2600	PSE Appui Carré MSEA 2600 mm Prof. 490 mm	11,67	

## 1.1.7 PSE Appui Carré MSEA (gamme 650)

PSE Appuis (nez Carré) MSEA Prof. 650 mm					
Code article	Code GTIN	Longueur (mm)	Désignation	Poids unitaire (kg)	Densité PSE
PSEC0027	3701319006338	1300	PSE Appui Carré MSEA 1300 mm Prof. 650 mm	6,60	25 kg
PSEC0028	3701319006321	2600	PSE Appui Carré MSEA 2600 mm Prof. 650 mm	13,25	

## 1.1.8 Gamme PSE Nez Appui MSEA

- Standard

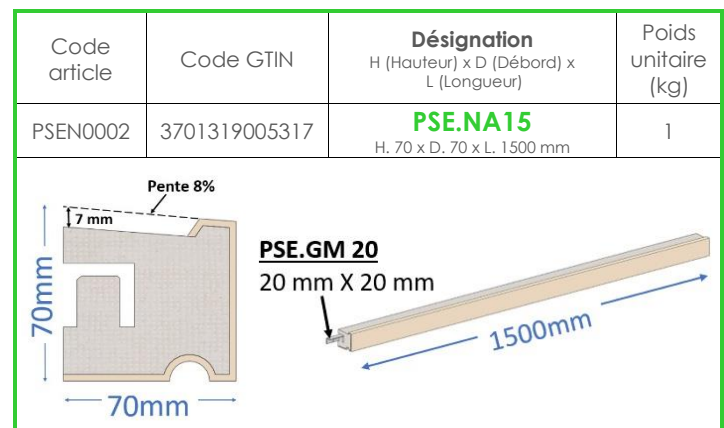
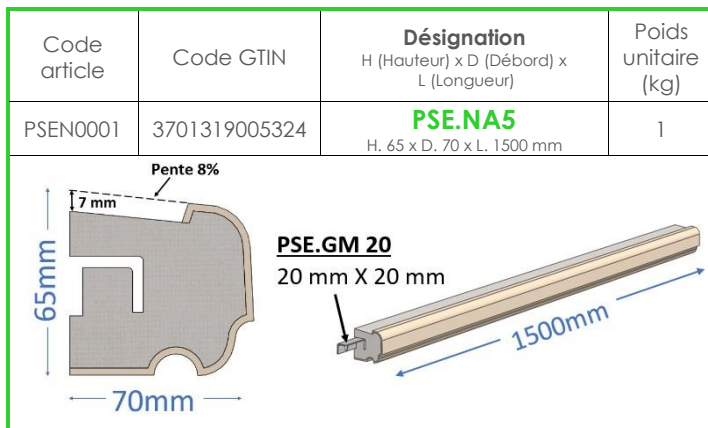

- Spécifique

Code article	Code GTIN	Désignation H (Hauteur) x D (Débord) x L (Longueur)	Poids unitaire (kg)
PSEN0004		<b>PSE.NA1</b> Nez d'appui spécifique	
Dimension et forme à la demande			

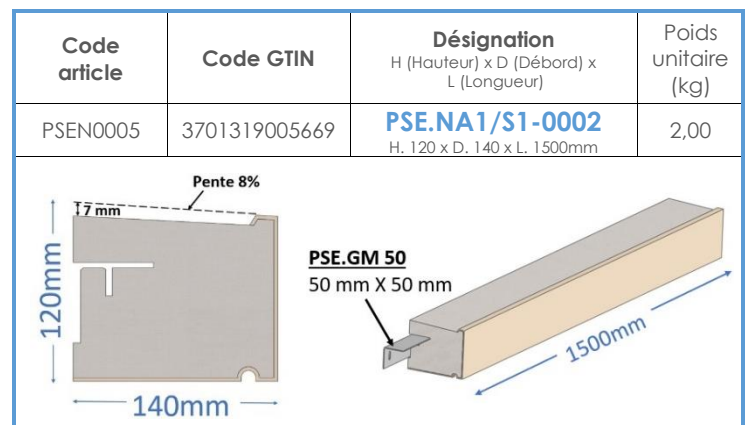
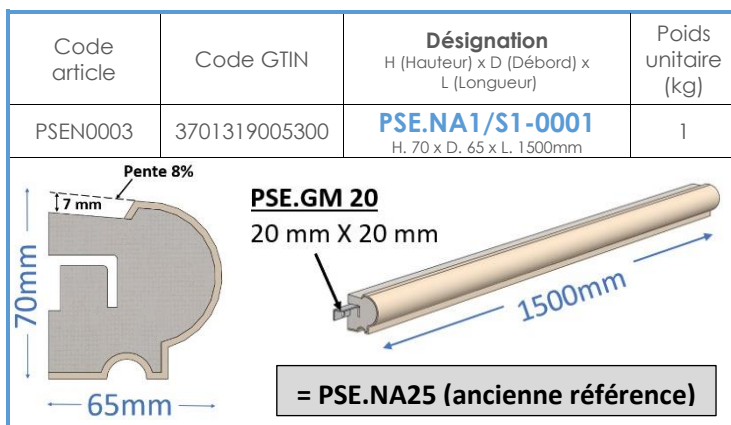

## 1.1.9 PSE Appuis MSEA : Notice de pose sur ETICS (système d'isolation thermique extérieure avec enduit sur isolant)

### **Etape 1 : Conditions générales de mise en œuvre**

La pose est effectuée à des températures comprises entre 5 °C et 30 °C, de préférence par temps sec, à l'abri de la pluie, du gel et de forte chaleur. Des précautions spéciales peuvent être prises pour répondre à ces conditions (bâchage de l'échafaudage par exemple).

Par temps froid et humide, le séchage du produit de collage peut nécessiter plusieurs jours. Les PSE Appuis MSEA doivent être mis en œuvre sans risque de gel dans les 24 heures suivant la pose.



L'emploi d'un produit de collage ayant déjà effectué un début de prise (mortier rebattu) est interdit.

Les PSE Appuis MSEA doivent être stockés, à l'abri du soleil et de l'humidité. Ils doivent être manipulés avec précaution.

Pendant la durée de la mise en œuvre et jusqu'à l'application de la peinture de finition, les profilés doivent être protégés des intempéries.

Les PSE Appuis MSEA doivent obligatoirement recevoir un revêtement de finition (peinture décorative).

### **Etape 2 : Contrôle et préparation du support**

Le support est défini dans le cahier technique du fabricant du « système façades.

Le mur d'allège support du PSE Appui MSEA peut être :

- ✓ Arase béton en mur d'allège des maçonneries traditionnelles en parpaings ciment / briques et béton cellulaire, ou en construction à ossature bois ;
- ✓ Blocs de chaînage de maçonnerie en béton cellulaire ou bloc isolant ;
- ✓ Systèmes d'isolation thermique extérieure par enduit sur isolant (ETICS), dont les Avis Techniques ou les Documents Techniques d'Application en cours de validité visent ce procédé et système bloc isolant. (PSE, laine de roche, laine de bois...).

La pose est fonction des conseils du fabricant du système ITE et des différentes réglementations.



### 1.1.9 PSE Appuis MSEA : Notice de pose sur ETICS (système d'isolation thermique extérieure avec enduit sur isolant)

Exemple : mise en œuvre d'un PSE Appui MSEA sur maçonnerie + isolant + enduit armé + enduit de finition hydraulique

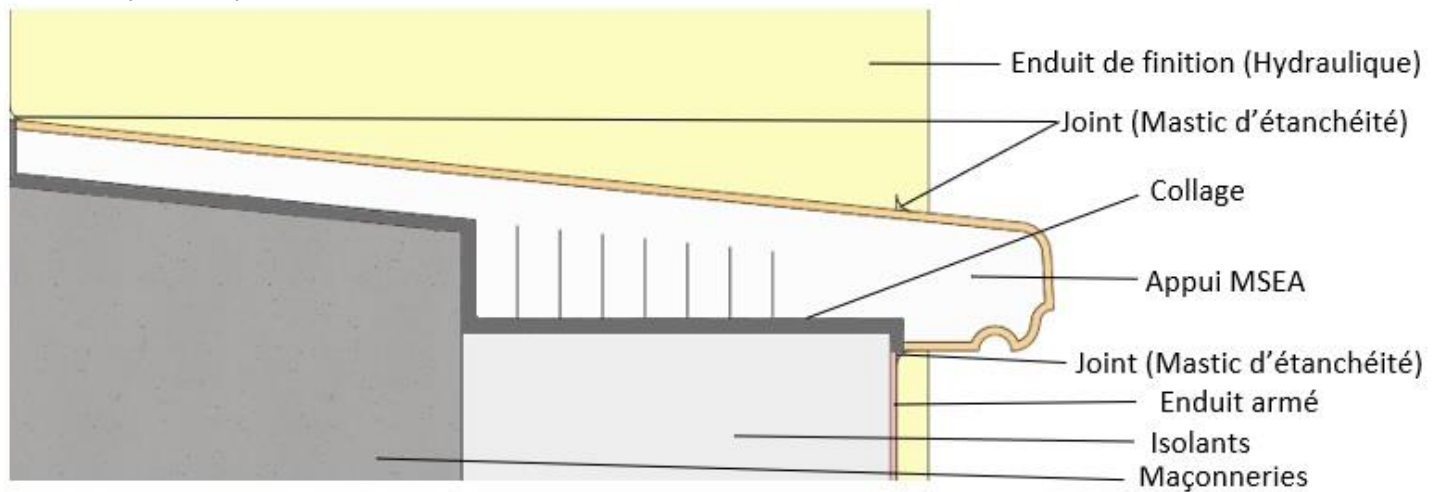

Exemple : Mise en œuvre d'un PSE Appui MSEA sur maçonnerie + isolant + enduit armé + enduit de finition organique

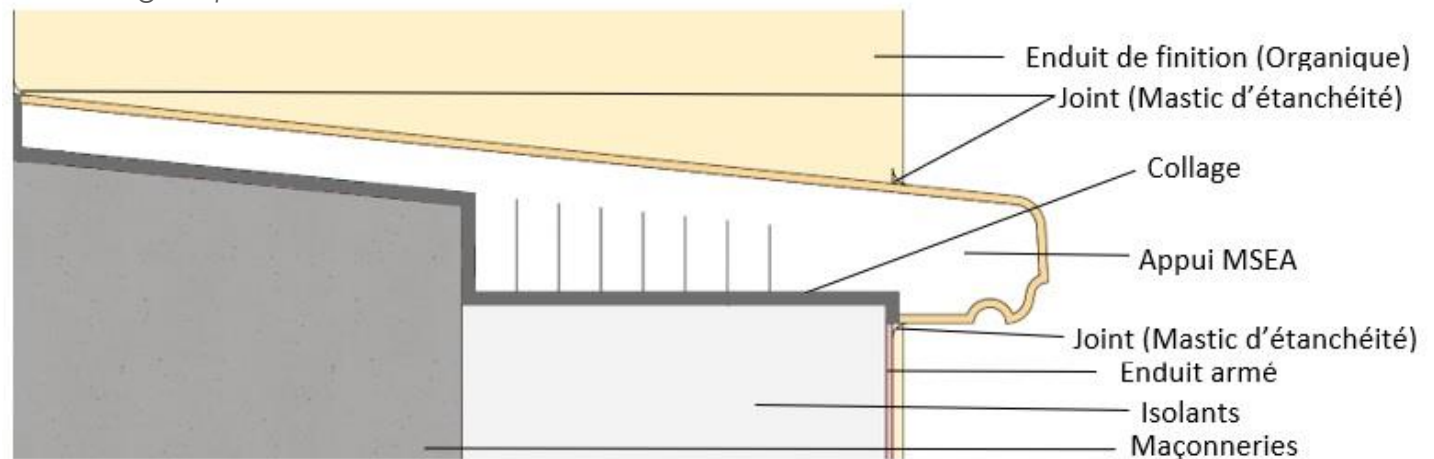

Chaque support doit être propre, sain, sec, exempt de toutes poussières, graisses, huiles, mousses et de toutes parties non adhérentes ou pouvant nuire à l'adhérence.

Les PSE Appuis MSEA doivent être mis en œuvre après l'application de la couche de base armée du système d'isolation thermique extérieure ITE avec enduit base ciment sur isolant (ETICS), avant l'application du produit d'impression ou revêtement de finition.

Les PSE Appuis MSEA doivent être posés lorsque la couche de base armée a suffisamment durci.

Dans tous les cas après l'application de la couche de base armée, un temps d'attente minimal de 24 heures doit être respecté.

Par temps froid et humide, le séchage de la couche de base armée peut nécessiter plusieurs jours.

La surface de l'isolant thermique recevant l'appui sera résistante ; selon la nature de l'isolant, l'isolant en arase est soit nu, revêtu d'un enduit armé ou d'une plaque ciment sous AT : se conformer aux préconisations du fabricant du système ITE mis en œuvre.

Les plaques fibro-ciment fixées mécaniquement et/ou collées en association compatible en façade et bénéficiant d'un AT / DTA en cours de validité sont admises.

### 1.1.9 PSE Appuis MSEA : Notice de pose sur ETICS (système d'isolation thermique extérieure avec enduit sur isolant)

Avant la mise en œuvre et collage au moyen du Fondisol F, vérifier que l'arase de la maçonnerie soit bien plane et en béton résistant.

L'arase béton ou chaînage doit être livré conforme au DTU 20.1, au DTA de mise en œuvre correspondant et conseils du fabricant de la maçonnerie.

L'étude de mise en œuvre est réalisée au préalable par un bureau de contrôle, l'architecte, le constructeur et avec l'entreprise de pose.

Contrôler que le support soit plan, propre, sain, sec, résistant, dépoussiéré, exempt de silicone suite à la pose des menuiseries.

Vérifier la planéité et le niveau de l'arase du fait que la pente est préformée sur l'Appui. Ragréez les légers défauts de planéité 24 à 48 h avant la pose avec :

- ✓ Jusqu'à 3 mm : avec le Fondisol F ;
- ✓ De 3 à 10 mm : à l'aide d'un mortier colle certifié QB de classe C2 compatible en sol extérieur, à prise rapide PRB Col Spid HP ou équivalent (températures sur chantier comprise entre 5 à 25°C) ou à prise et à consistance normales PRB Col Pro ou équivalent (températures comprises entre 10 et 30°C), avec séchage de 48 h mini pour ces produits. Sont exclus les mortiers colles allégés et ceux à consistance fluide ;
- ✓ De 10 à 50 mm : à l'aide d'un mortier de réparation de classe R4 à prise normale, de type PRB TP Répar R4 suivant les conseils du fabricant ; séchage de 48 h avant la pose.

En rénovation : ancien appui béton remis à nu ; les peintures sont à éliminer totalement par ponçage avec décapeuse équipée d'un disque diamant à segments jusqu'au béton sain, résistant et cohésif (cohésion > 1 MPa).

#### Étape 3 : Pose de l'Appui

- **Découpe nez d'appui existant**

Avec appui béton existant conservé, tracer le débordement au droit en alignement du nu de l'enduit et le découper à la meuleuse.

Selon le cas, l'appui béton en place est déposé et/ou mis au niveau compatible par piquetage / ponçage / dressage à niveau au mortier. La ventilation des menuiseries doit être préservée (bouche d'aération).

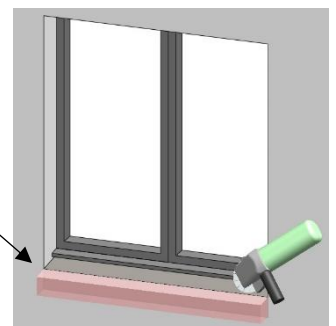

## 1.1.9 PSE Appuis MSEA : Notice de pose sur ETICS (système d'isolation thermique extérieure avec enduit sur isolant)

- Pose de l'isolant : par le professionnel ITE**

Lors de la mise en œuvre de l'isolant de façade, prévoir une réservation suivant tableau ci-dessous pour permettre la pose du PSE Appui MSEA.



Tableau et plan :



Largeur de l'isolant (mm)	Cote entre la maçonnerie et l'isolant (mm)
60	32
80	34
100	36
120	38
140	40
160	42
180	44
200	46

- Enduit armé : mis en œuvre par le professionnel ITE**

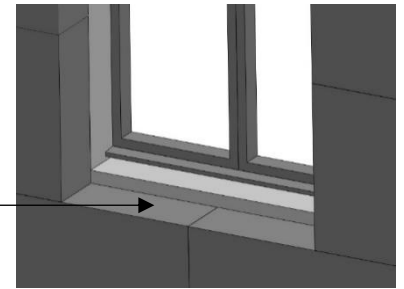
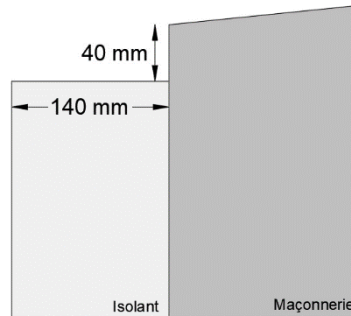
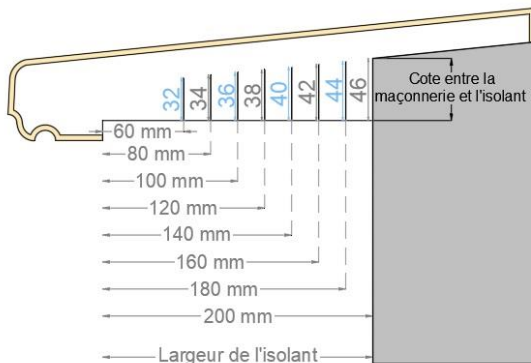
- Préparation de l'appui**

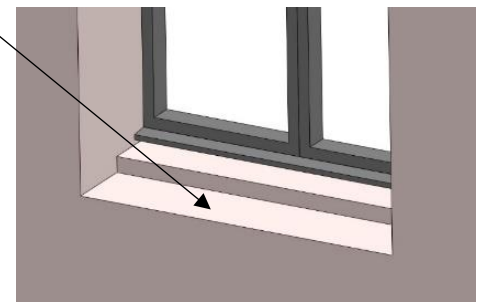

### 1. Mesures intérieures entre tableaux

Pour implanter l'appui, prendre les mesures intérieures entre les tableaux et prévoir de laisser un joint libre de 4 mm de chaque côté permettant la dilatation entre les matériaux (soit une coupe à - 8 mm de la largeur cote tableaux).

Former votre PSE Appui MSEA par découpage à la meuleuse et ajuster les coupes selon l'équerrage avec les tableaux.

### 2. Former une oreille débordante

Selon le choix d'architecture, former une oreille débordante de chaque côté par simple découpe (prévoir la bonne largeur à la commande de vos appuis).

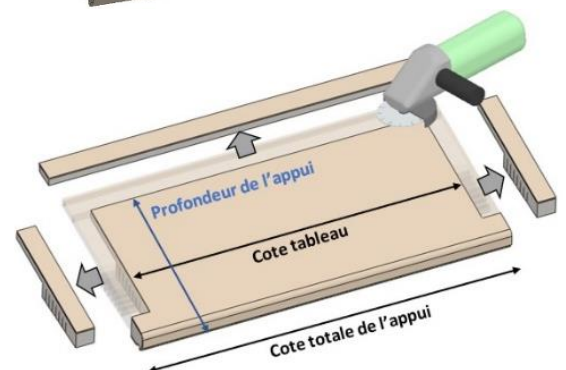
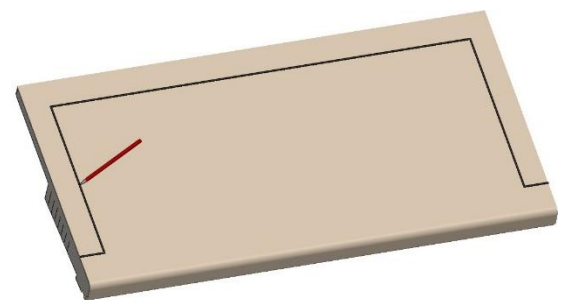



## 1.1.9 PSE Appuis MSEA : Notice de pose sur ETICS (système d'isolation thermique extérieure avec enduit sur isolant)

### 3. Régler la profondeur

Le pré-découpage PSE est en fonction de l'épaisseur de l'isolant (de 60 à 200 mm).

Sur le profilé PSE Appui MSEA, éliminer, par sciage avec une scie égoïne, les prédécoupes en surplus.

Poser à sec le Profilé PSE Appuis MSEA et réajuster son positionnement si besoin.

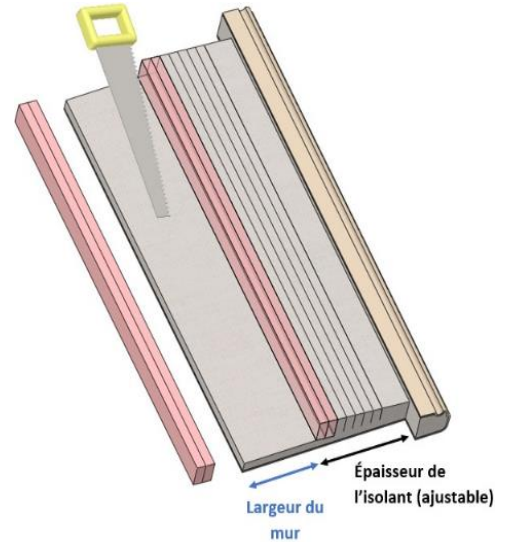

### Étape 4 : Collage PSE Appuis MSEA

#### a) Préparation du produit de collage

Le produit de collage type Fondisol F.

Ce mortier adhésif ciment utilisé pour le collage du profilé sur couche de base armée base ciment doit être validé pour cet emploi par des essais d'adhérence et par accord du titulaire du procédé ETICS visé.

- ✓ Mélanger la poudre avec la quantité d'eau recommandée par le fabricant (24 % en poids d'eau, soit 6 L d'eau par sac de 25 kg), à l'aide d'un malaxeur électrique à vitesse lente, jusqu'à obtention d'une pâte homogène et sans grumeau ;
- ✓ Temps de repos avant application : 5 minutes ;
- ✓ Durée pratique d'utilisation selon les indications du fabricant (20 min) ;
- ✓ Consommation minimale Fondisol F : 4,5 kg/m<sup>2</sup> de produit en poudre.

#### b) Application double encollage

Encoller le support mural avec le produit de collage à l'aide d'un peigne ou taloche à denture carrée de 6 mm.

Procéder en double encollage en graissant de colle avec la truelle, le côté lisse du peigne ou une taloche inox, l'envers du profilé Appui en couche de 1 à 2 mm.

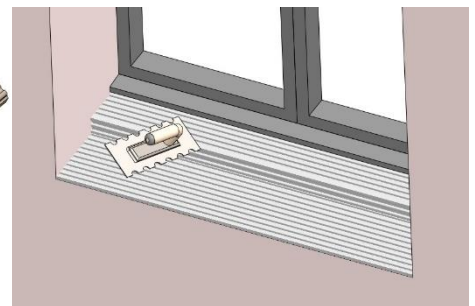
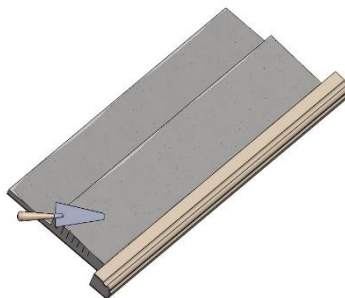

#### c) Pose

Poser immédiatement : le Profilé PSE Appui MSEA sur les sillons de mortier adhésif frais, en appuyant fortement manuellement avec un léger mouvement de va et vient de manière à obtenir **un bain plein (sans vide sous l'appui)**.

## 1.1.9 PSE Appuis MSEA : Notice de pose sur ETICS (système d'isolation thermique extérieure avec enduit sur isolant)

### d) Vérifier que la pose soit à niveau horizontal

Veiller à ne pas boucher les évacuations d'eau des menuiseries. Il est important de maintenir la ventilation.

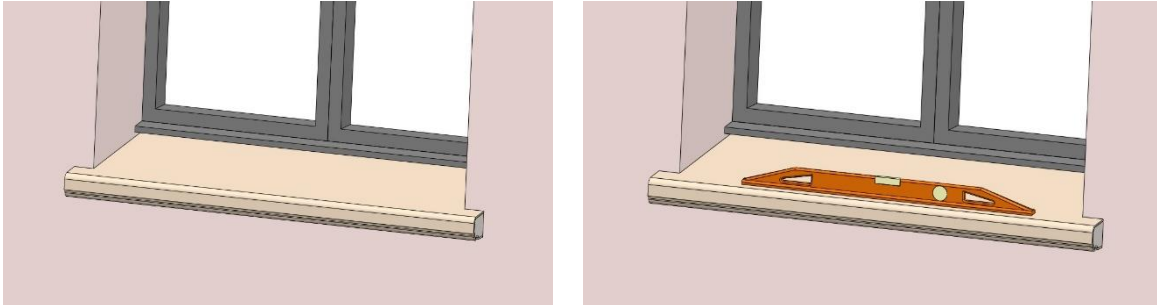

### e) Finir les extrémités droite et gauche

Avec le mortier organique type fondisol PE (fourni avec chaque Appui) ou avec le mortier colle de pose (poudre à base ciment) type Fondisol F, sur 1 à 2 mm d'épaisseur puis lisser soigneusement.



Pot 200 g enduit finition latérale  
fourni avec chaque appui  
MSEA

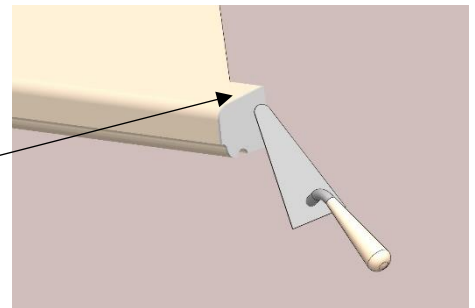

## Étape 5 : Assemblage plusieurs PSE Appuis MSEA

Si plusieurs appuis, les découper de même longueurs pour un côté esthétique de la façade. Les profils doivent être assemblés horizontalement entre eux.

### a) Réaliser le joint central

Enduire l'extrémité de l'Appui déjà posé avec le mortier organique type fondisol PE, ou avec le mortier colle de pose (poudre à base ciment) type Fondisol F, sur 1 à 2 mm d'épaisseur.

### b) Positionner le second Appui

Au contact de celui en place pour que les deux appuis soient bien collés entre eux, **bain plein sans aucun vide** dans le joint d'assemblage. Une fois les deux appuis assemblés, l'épaisseur de ce joint ne doit pas dépasser 2 mm.

## 1.1.9 PSE Appuis MSEA : Notice de pose sur ETICS (système d'isolation thermique extérieure avec enduit sur isolant)

### c) Enlever le surplus

- ✓ Lisser le joint d'assemblage au niveau de l'appui pour une étanchéité parfaite (pas de trou ou de bourrelet),
- ✓ Nettoyer soigneusement à l'éponge propre de chaque côté du joint.

### d) Finir les extrémités droite et gauche

Tel que décrite à l'étape 4 e)

## Etape 6 : Réalisation des joints d'étanchéité PSE Appuis MSEA

Réaliser un joint d'étanchéité sur toute la périphérie de l'appui au moyen d'un mastic certifié SNJF Façades, compatible avec les supports courants des façades et le PSE et pouvant être peint, selon les préconisations du fabricant du mastic et de la peinture.

### a) En jonction avec la menuiserie (joint technique appelé à 2 étages)

L'étanchéité de la menuiserie est assurée par l'entreprise de pose des menuiseries selon les règles professionnelles en vigueur. (1er étage)

- ✓ En liaison avec la menuiserie (2ème étage)  
Le mastic de finition à ce niveau doit être compatible avec les matériaux en place et ne doit pas obturer les dispositifs d'évacuation de l'eau de la menuiserie.

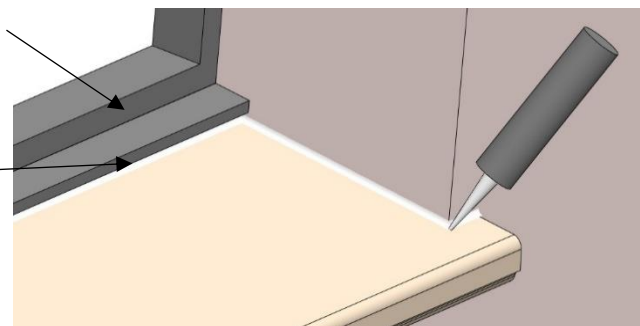

### b) En jonction de la maçonnerie et de l'appui

### c) Sur les côtés

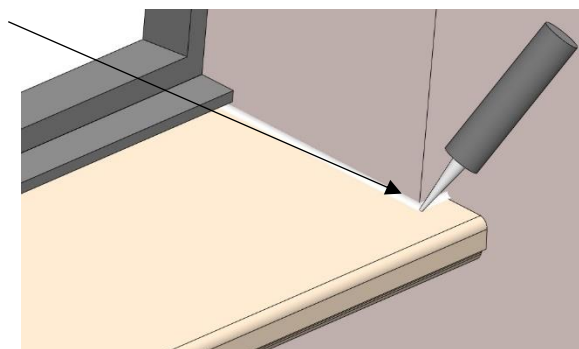
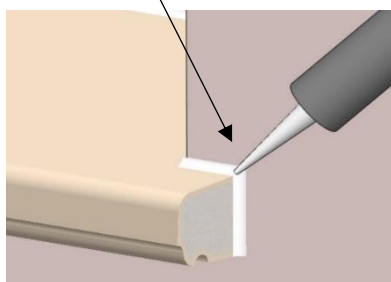

## 1.1.9 PSE Appuis MSEA : Notice de pose sur ETICS (système d'isolation thermique extérieure avec enduit sur isolant)

d) En dessous de l'appui

e) Entre appuis assemblés

Après avoir relié les appuis entre eux par encollage en bain plein avec le mortier choisi (étape 5 a, b et c), vérifier la continuité des joints intermédiaires entre deux appuis. Si besoin appliquer le mastic pour une étanchéité parfaite.

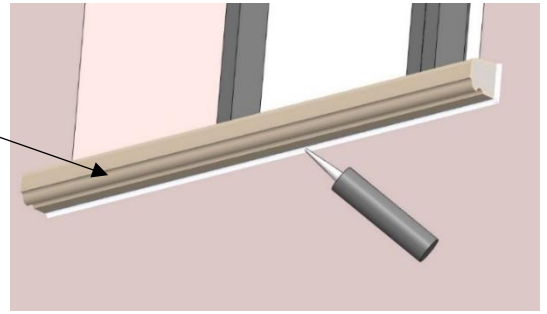

### **Etape 7 : Application des revêtements de finition PSE Appuis MSEA**

L'adhérence, la propreté et la continuité des joints d'étanchéité doivent être contrôlées avant l'application de la peinture.

Avant l'application du revêtement de finition, les salissures et particules non adhérentes doivent être éliminées par grattage, brossage, lessivage et/ou nettoyage basse pression.

Les appuis doivent être protégés des intempéries après la pose et doivent être peints systématiquement après la pose.

Les PSE Appuis doivent être peints dans un délai de 5 jours après la pose ou mis sous protection si ce n'est pas possible.

Après la pose de vos PSE Appuis MSEA, laisser sécher 48 à 72 h puis, sur la surface sèche et propre, appliquer la finition.

Les PSE Appuis doivent être revêtus exclusivement de peintures spéciales façades à base de liant acrylique en phase aqueuse, compatibles avec l'enduit organique Enduit Fin MSEA et selon les conseils du fabricant du système ITE.

L'application de la peinture de finition est réalisée généralement avec une couche de fond + une ou deux couches de peinture pigmentée au rouleau ou à la brosse (par exemple PRB Primfix + peinture PRB Color Siloflex). Après séchage, les teintes des peintures doivent présenter un coefficient d'absorption du rayonnement solaire  $\alpha$  inférieur ou égal à 0,7 afin de limiter les montées en température.

Dans tous les cas, il convient de se référer à la fiche technique du fabricant de la peinture avant son application.

Pour chaque chantier, il convient de se référer à la fiche technique de la peinture et aux spécifications du fabricant avant sa mise en œuvre.

### **Etape 8 : Disposition complémentaire PSE Appuis MSEA**

Les PSE Appuis MSEA en attente de pose sont conservés sous abri, à protéger de l'humidité et de la chaleur.

L'Appui MSEA est utilisé en décoration et finition des façades. Il n'est pas destiné à une circulation pédestre ni à la pose d'objet lourd ou perforant ; aussi l'usage d'escabeau ou d'échelle sur sa surface est totalement exclu.

## 1.1.9 PSE Appuis MSEA : Notice de pose sur ETICS (système d'isolation thermique extérieure avec enduit sur isolant)

### **Etape 9 : Entretien des façades**

L'entretien des peintures et appuis associées en façades est de la responsabilité du maître d'ouvrage. La maintenance d'usage comporte le contrôle du bon état des façades, le nettoyage, le démoussage et la rénovation de la peinture si besoin.

Les PSE Appuis MSEA ne sont pas destinés à supporter des actions mécaniques ou chimiques fortes :

- ✓ Ne pas appuyer une échelle sur les appuis,
- ✓ Ne pas utiliser des méthodes de nettoyages agressives : sont exclus les nettoyeurs à haute pression et les nettoyants chimiques concentrés / à base de solvants / agressifs pour le revêtement de façades et les PSE Appuis MSEA.

Favoriser un entretien régulier avec des méthodes peu agressives : eau chaude et savon neutre, nettoyage avec brosse douce / rinçage au jet d'eau (basse pression). Se reporter aux conseils du fabricant du revêtement et de l'entreprise professionnelle ayant réalisée les travaux. Contrôler le bon état des mastics d'étanchéité et les remplacer en cas d'usure (travaux de maintenance).



## 1.1.9 PSE Appuis MSEA : Notice de pose sur ETICS (système d'isolation thermique extérieure avec enduit sur isolant)

### Garanties des Appuis PSE MSEA

#### Assurance décennale MSEA :

L'assurance MSEA couvre la responsabilité du fabricant en marché de fourniture des Moulures, des Appuis PSE et Nez d'Appui.

#### Assurance du professionnel :

L'entreprise de pose apporte ses garanties avec :

- un contrat de garantie décennale incluant les travaux de façades (éléments décoratifs MSEA en PSE Appuis et Moulures).
- une mise en œuvre conforme à la notice MSEA, aux règles de l'art / DTU / AT support / AT-DTA du système ITE / Bardage / Vêtage (1).

(1) La compatibilité doit être vérifiée au préalable avec son fabricant et l'assistance MSEA.

#### Pour les particuliers :

La pose par un particulier est admise dès lors que la notice de pose MSEA et les règles professionnelles en vigueur sont respectées par le propriétaire de la maison (hors garanties d'assurance des professionnels). Le magasin distributeur et la Société MSEA sont disponibles pour apporter toute information utile au poseur (demande détaillée à formuler par écrit).

Toutefois, les règles de pose et de protection incendie seront à vérifier par un architecte et/ou un bureau d'étude thermique pour le maintien des garanties d'assurance de l'habitation (obligations du propriétaire).

#### Garantie 10 ans et supérieure selon l'entretien des façades :

La garantie décennale MSEA est limitée au marché de fourniture des moulures ; la garantie décorative associée est de 2 ans.

Au-delà de 2 ans, la garantie de bonne tenue dépend d'un bon entretien du revêtement et des façades.

Un contrat de maintenance peut être proposé par l'entreprise de pose au propriétaire.

La tenue durable 10 ans et + dépendra du bon entretien du revêtement et des joints d'étanchéité.

Pour complément, les moulures et les appuis de fenêtre ne doivent pas subir d'impact ou poinçonnement forts (pose d'échelle interdite) ; les éléments décoratifs PSE MSEA ne sont pas « circulable ».

Assurer lorsque c'est nécessaire, un nettoyage adapté des dépôts d'origine végétale ou animale.

## 1.1.10 PSE Appuis MSEA : Notice de pose sur béton et maçonnerie

### Etape 10 : Conditions générales de mise en œuvre

Se reporter à l'Etape 1

### Etape 11 : Contrôle et préparation du support

Le support est défini dans le cahier technique du fabricant du « système façades.

Le mur d'allège support du PSE Appui MSEA peut être :

- ✓ Arase béton en mur d'allège des maçonneries traditionnelles en parpaings béton / briques et béton cellulaire, ou en construction à ossature bois ;
- ✓ Blocs de chaînage de maçonnerie en béton cellulaire ou bloc isolant.

*Exemple : Mise en œuvre d'un PSE Appui MSEA sur : maçonnerie non revêtue + enduit de finition hydraulique*

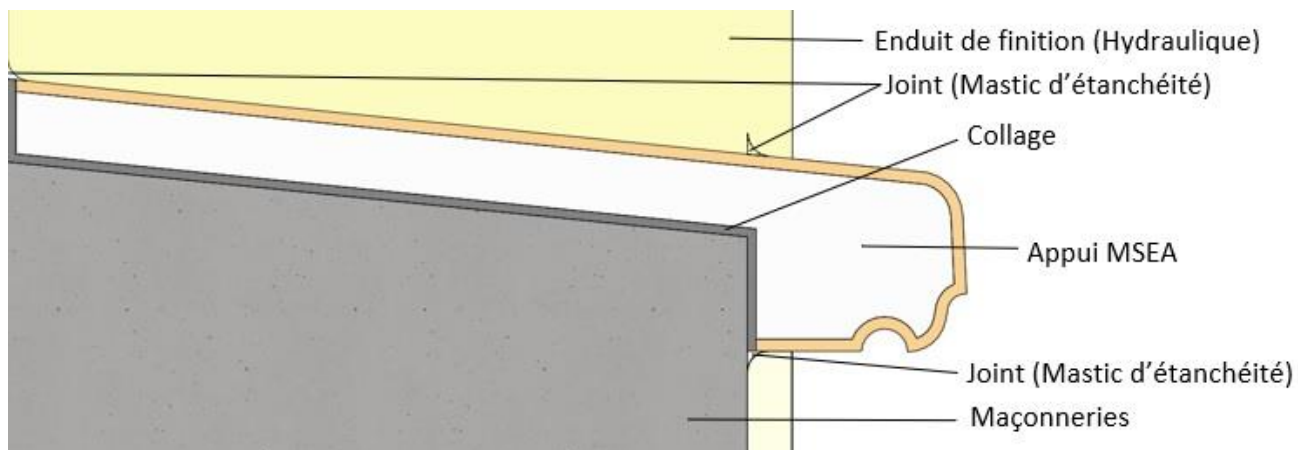

*Exemple : Mise en œuvre d'un PSE Appui MSEA sur : maçonnerie revêtue + enduit de finition hydraulique*

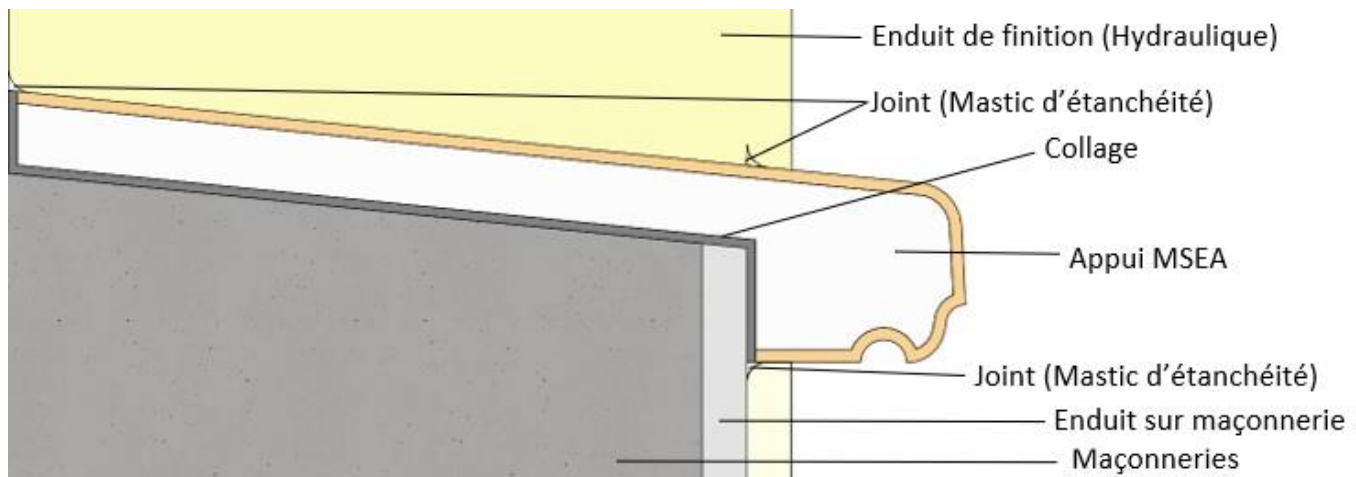

## 1.1.10 PSE Appuis MSEA : Notice de pose sur béton et maçonnerie

Exemple : Mise en œuvre d'un PSE Appui MSEA sur : maçonnerie revêtus + enduit de finition organique

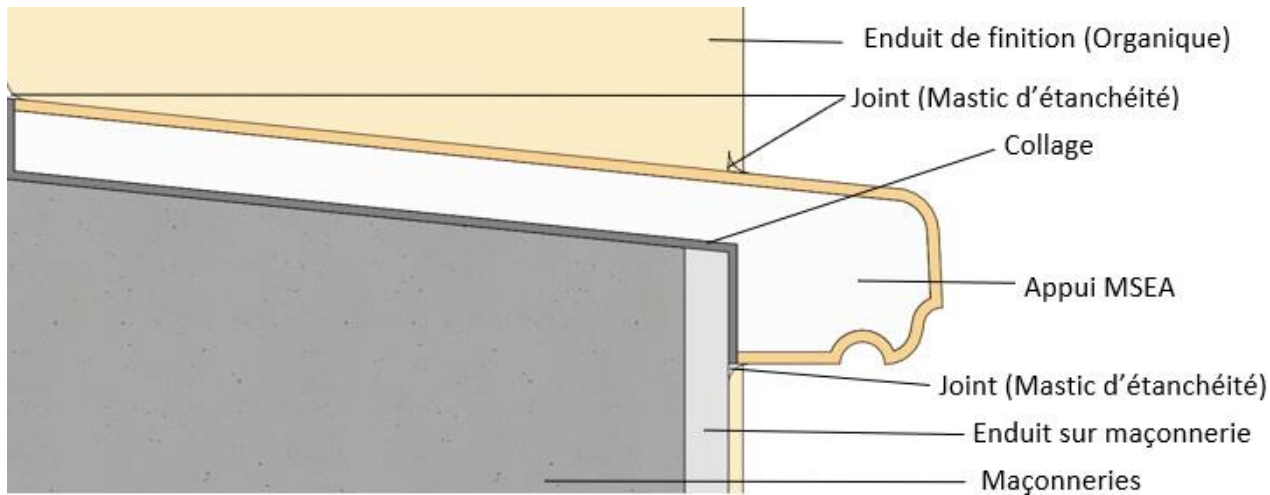

Chaque support doit être propre, sain, sec, exempt de toutes poussières, graisses, huiles, mousses et de toutes parties non adhérentes ou pouvant nuire à l'adhérence.

Pour la réception du support, se reporter à l'Etape 2.

### Etape 12 : Pose des PSE Appuis MSEA

#### a) Découpe nez d'Appui existant

Tel que décrit Etape 3 a)

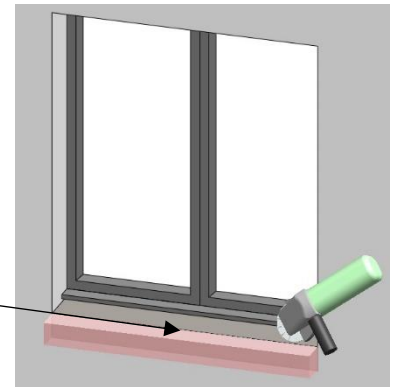

#### b) Préparation de l'appui

1. Mesures intérieures entre tableaux  
Tel que décrit Etape 3 d-1

2. Former une oreille débordante  
Tel que décrit Etape 3 d-2

3. Régler la profondeur suivant la largeur de la maçonnerie

Eliminer par sciage avec une scie égoïne les prédécoupes jusqu'au nez d'appui. Tel que décrit Etape 3 d-3.

Poser à sec le Profilé PSE Appuis MSEA et ajuster son positionnement. La ventilation des menuiseries doit être préservée (bouche d'aération).

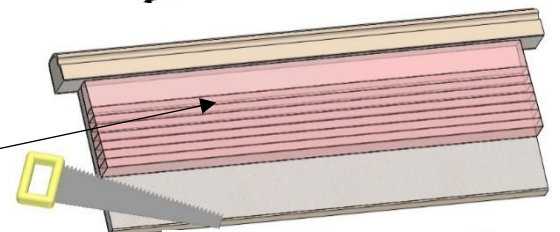
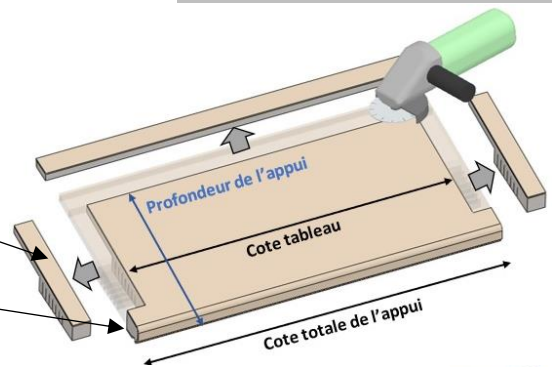

Appui prêt à poser



## 1.1.10 PSE Appuis MSEA : Notice de pose sur béton et maçonnerie

### Étape 13 : Collage PSE Appuis MSEA

#### a) Préparation du produit de collage

Tel que décrit Etape 4 a)

#### b) Application double encollage

Tel que décrit Etape 4 b)

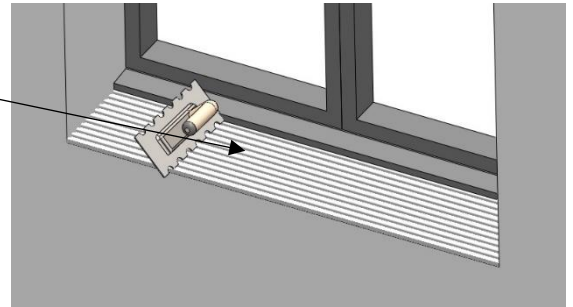
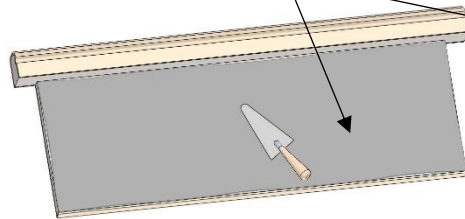

#### c) Pose

Tel que décrit Etape 4 c)

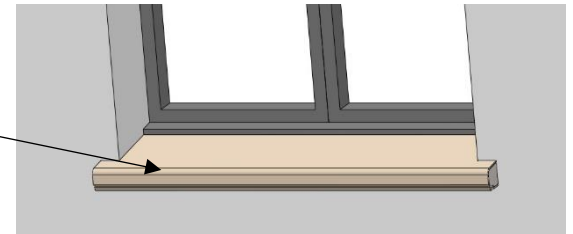

#### d) Vérifier que la pose soit à niveau horizontal

Tel que décrit Etape 4 d)

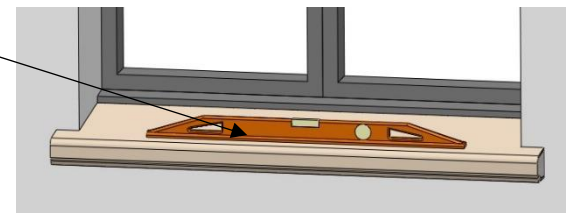

#### e) Finir les extrémités

Tel que décrit Etape 4 e)

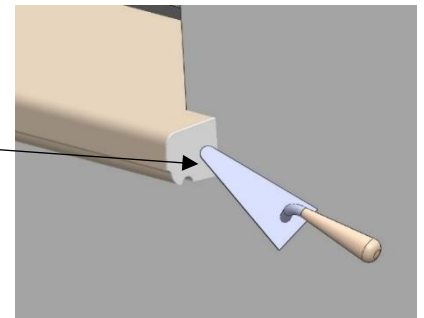

### Étape 14 : Assemblage plusieurs PSE Appuis MSEA

Tel que décrit Etape 5

### Étape 15 : Réalisation des joints d'étanchéité PSE Appuis MSEA

Réaliser un joint d'étanchéité sur toute la périphérie de l'appui au moyen d'un mastic certifié SNJF Façades, compatible avec les supports courants des façades et le PSE et pouvant être peint, selon les préconisations du fabricant du mastic et de la peinture.

## 1.1.10 PSE Appuis MSEA : Notice de pose sur béton et maçonnerie

### a) En jonction avec la menuiserie (joint technique appelé à 2 étages)

Tel que décrit Etape 6 a)

### b) En jonction de la maçonnerie de l'Appui

Tel que décrit Etape 6 b)

### c) Sur les côtés

Tel que décrit Etape 6 c)

### d) En dessous de l'Appui

Tel que décrit Etape 6 d)

### e) Entre appuis assemblés

Tel que décrit Etape 6 e)

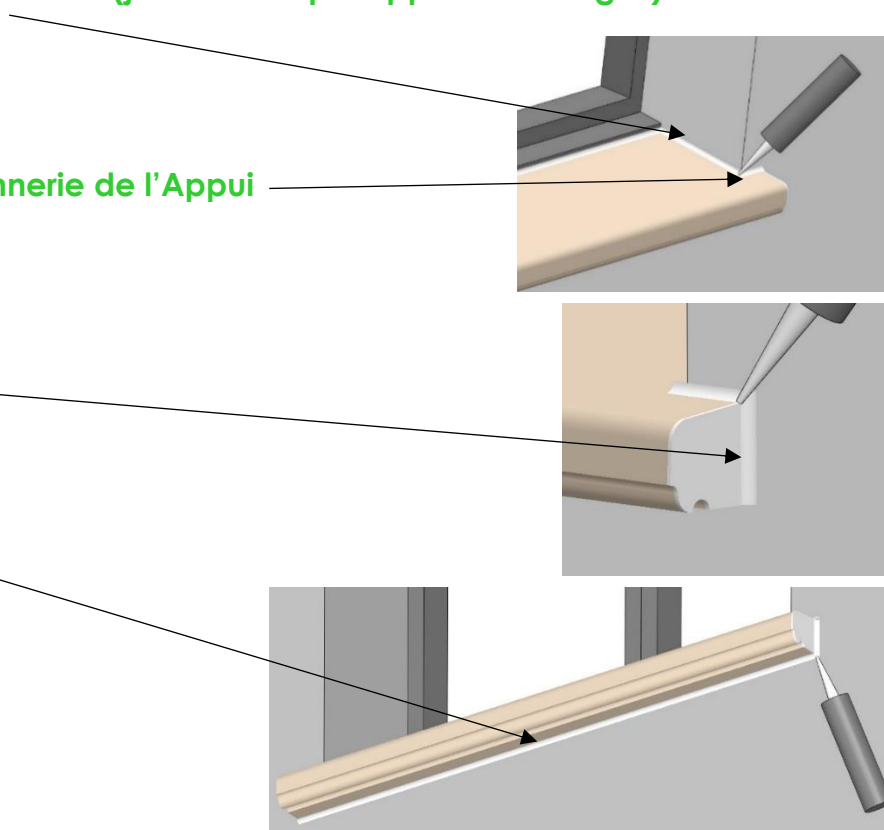

## Etape 16 : Application des revêtements de finition PSE Appuis MSEA

Tel que décrit Etape 7

## Etape 17 : Disposition complémentaire PSE Appuis MSEA

Tel que décrit Etape 8

## Etape 18 : Entretien des façades

Tel que décrit Etape 9

## 1.1.11 PSE Nez d'Appui MSEA : Notice de pose sur ETICS (système d'isolation thermique extérieure avec enduit sur isolant)

### **Etape 1 : Conditions générales de mise en œuvre**

Les PSE Nez d'Appui MSEA doivent être mis en œuvre après l'application de la couche de base armée du système d'isolation thermique extérieure ITE avec enduit base ciment sur isolant (ETICS), avant l'application du produit d'impression ou revêtement de finition.

La pose est effectuée à des températures comprises entre 5 °C et 30 °C, de préférence par temps sec, à l'abri de la pluie, du gel et de forte chaleur.  
Des précautions spéciales peuvent être prises pour répondre à ces conditions (bâchage de l'échafaudage par exemple).



Par temps froid et humide, le séchage du produit de collage peut nécessiter plusieurs jours. Les PSE Nez d'Appui doivent être mis en œuvre sans risque de gel dans les 24 heures suivant la pose.

L'emploi d'un produit de collage ayant déjà effectué un début de prise (mortier rebattu) est interdit.

- ✓ Le débord des PSE Nez d'Appui est limité à 70 mm si supérieur le chantier doit être validé par un bureau de contrôle ou par le fabricant du système ITE.

Les PSE Nez d'Appui doivent être stockés, à l'abri du soleil et de l'humidité. Ils doivent être manipulés avec précaution.

En travaux neufs ou rénovation, les PSE Nez d'Appui MSEA doivent être posés avant l'application de la peinture de finition des façades.

Les PSE Nez d'Appui MSEA doivent obligatoirement recevoir un revêtement de finition (peinture décorative).

### **Etape 2 : Contrôle et préparation du support**

Le support est défini dans le cahier technique du fabricant du « système façades ».

Quel que soit le support, celui-ci doit être, propre, sain, sec et sans risque d'infiltration d'eau, cohésif et débarrassé des parties non adhérentes ou pouvant nuire à l'adhérence. Il doit notamment être exempt de traces de produits de démoulage, de produit de cure, de graisse, de laitance, de mousse polyuréthane ou de plâtre. Si nécessaire, nettoyer le support par les moyens appropriés : brossage, lavage, nettoyage à l'air comprimé, rinçage.

## 1.1.11 PSE Nez d'Appui MSEA : Notice de pose sur ETICS (système d'isolation thermique extérieure avec enduit sur isolant)

Les supports admissibles sont les suivants (en travaux neufs ou en rénovation) :

Avec isolation thermique :

Mise en œuvre sur systèmes d'isolation thermique extérieure par enduit sur isolant (ETICS), dont les Avis Techniques ou les Documents Techniques d'Application en cours de validité visent ce procédé et système bloc isolant (PSE, laine de roche, laine de bois...).

La pose est fonction des conseils du fabricant du système ITE et des différentes réglementations.

Les PSE Nez d'Appui MSEA doivent être posés lorsque la couche de base armée a suffisamment durci.

Dans tous les cas après l'application de la couche de base armée, un temps d'attente minimal de 24 heures doit être respecté.

Par temps froid et humide, le séchage de la couche de base armée peut nécessiter plusieurs jours.

*Exemple : mise en œuvre d'un PSE Nez d'Appui MSEA sur isolant : maçonnerie + isolant + enduit armé + PSE Nez d'Appui MSEA + enduit de finition hydraulique*

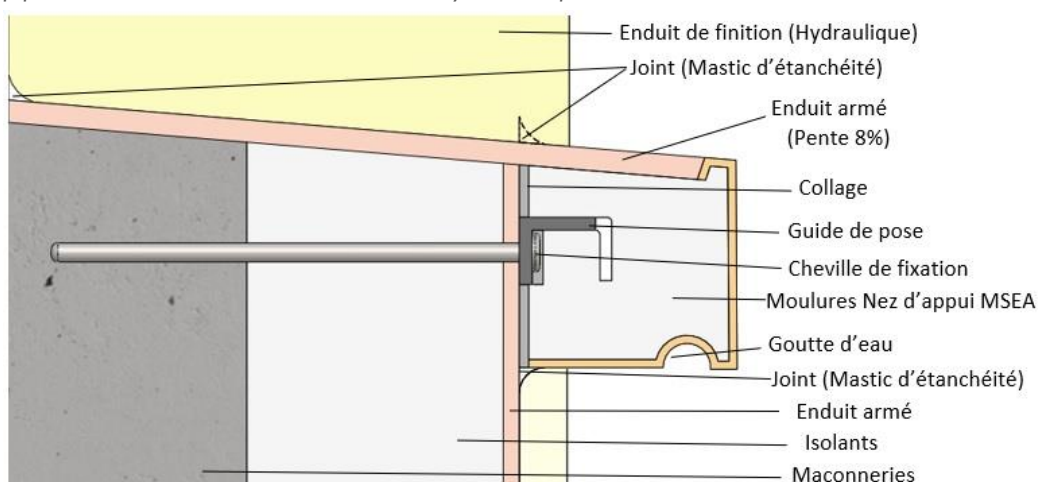

*Exemple : mise en œuvre d'un PSE Nez d'Appui MSEA sur isolant : maçonnerie + isolant + enduit armé + PSE Nez d'Appui MSEA + enduit de finition organique*

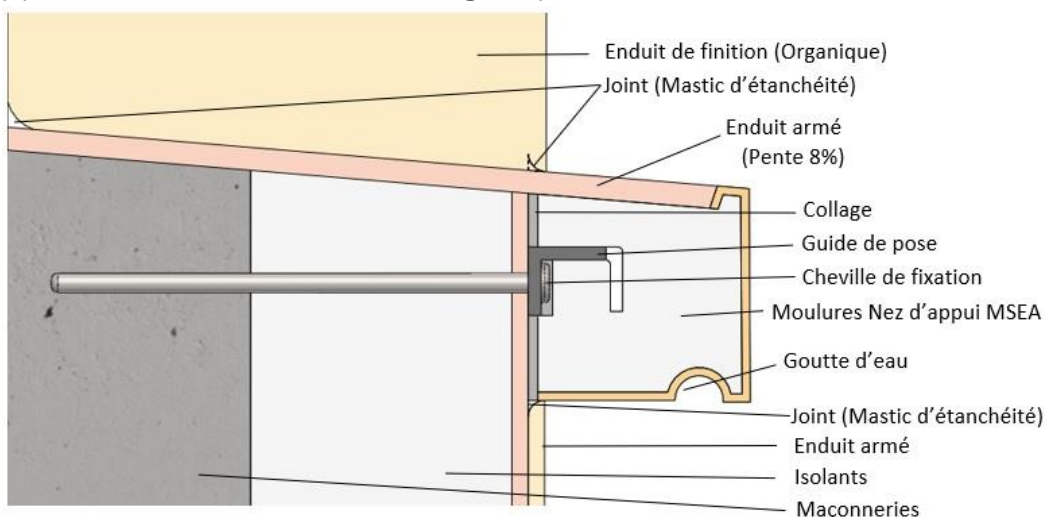

ZA Sud – 15 rue de l'Océan  
LA CHAPPELLE ACHARD  
85150 LES ACHARDS

Tél : 02 28 15 05 20 Fax : 02 51 31 55 21

## 1.1.11 PSE Nez d'Appui MSEA : Notice de pose sur ETICS (système d'isolation thermique extérieure avec enduit sur isolant)

### Etape 3 : Pose du PSE Nez d'Appui MSEA

- ✓ Débord inférieur ou égal à 70 mm : les PSE Nez d'Appui MSEA sont fixés par double encollage, associés à des guides moulures obligatoire.
- ✓ Débord supérieur à 70 mm validé par un bureau de contrôle ou par le fabricant du système ITE.

#### a) Découpe du nez d'appui existant

Avec appui béton existant conservé, tracer le débordement au droit en alignement du nu de l'enduit et le découper à la meuleuse.

Selon le cas, l'appui béton en place est déposé et/ou mis au niveau compatible par piquetage / ponçage / dressage à niveau au mortier. La ventilation des menuiseries doit être préservée (bouche d'aération).

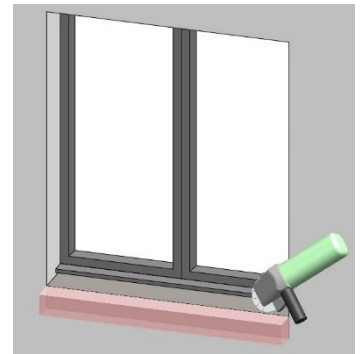

#### b) Pose de l'isolant : Par le professionnel ITE

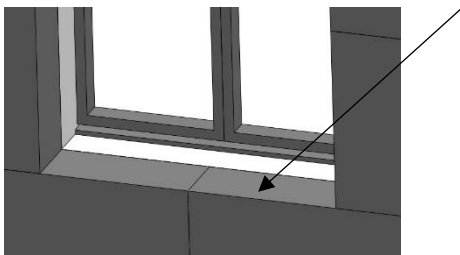

#### c) Enduit armé : Par le professionnel ITE

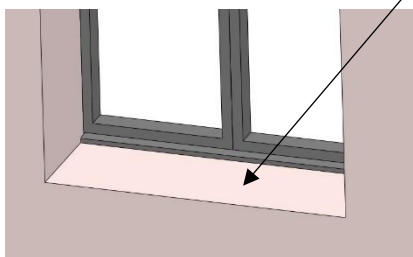

#### d) Déterminer les limites de l'encollage sur le support

Tracer au cordeau un trait horizontal correspondant au niveau bas du PSE Nez d'Appui.

#### e) Positionner à sec le Nez d'Appui

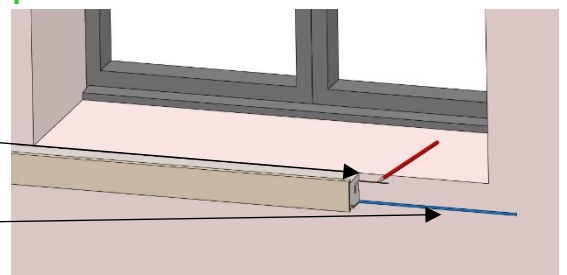

Pour déterminer avec précision la position du guide de pose, puis tirer un trait de niveau pour son alignement et fixer les guides sur ce repère.

## 1.1.11 PSE Nez d'Appui MSEA : Notice de pose sur ETICS (système d'isolation thermique extérieure avec enduit sur isolant)

### Etape 4 :

#### • Choix des guides moulures

- ✓ Sur ETICS, le guide moulure est fixée sur l'isolant ;
- ✓ Débord du Nez d'Appui  $\leq$  à 70 mm = mise en œuvre par double encollage avec guide moulure GM20 (longueur 20 cm) obligatoire. Respecter la distance entres axes des guides qui doit être inférieure ou égale à 600 mm,
- ✓ Fixation des guides : ils sont fixés sur l'isolant par chevillage,
- ✓ Une attention particulière sera apportée au choix de la cheville (non fournie par MSEA) utilisée en fonction de la nature du mur,
- ✓ Si débord du Nez d'Appui supérieur à 70 mm = validé par un bureau de contrôle ou par le fabricant du système ITE.
  - Débord du Nez d'Appui de 71 mm à 150 mm = double encollage et guide moulure GM50 (longueur 30 cm) obligatoire. Respecter la distance entres axes des guides qui doit être  $\leq$  à 600 mm ;
  - Débord du Nez d'Appui de 151 mm à 300 mm = double encollage et guide moulure GM100 (longueur 30 cm) obligatoire. Respecter la distance entres axes des guides qui doit être  $\leq$  à 600 mm.

#### • Fixation des guides moulures

Le Guide moulures de pose MSEA en acier permet le maintien (renfort) et l'alignement rapide du PSE Nez d'Appui sur les façades.

#### a) Traçage

Tracer l'emplacement du premier guide à 10 mm des extrémités, puis tous les 600 mm au maximum.

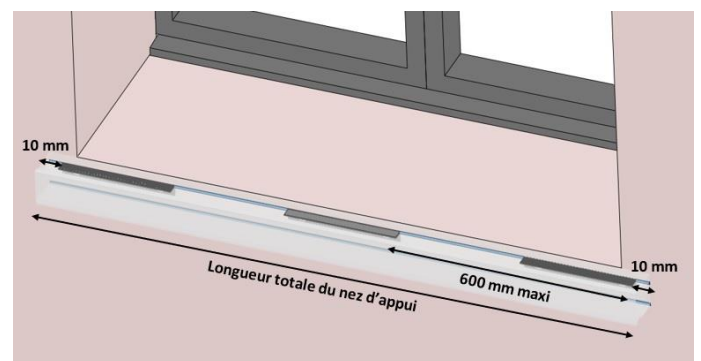
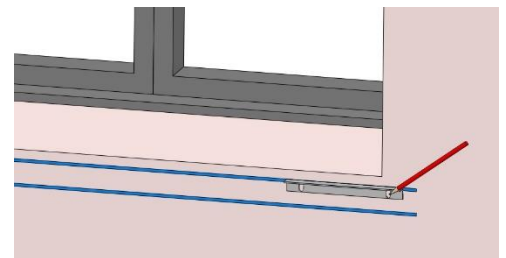

#### b) Chevillage des guides

Chaque guide est fixé par chevillage en 2 points de fixation. La nature de la cheville est à déterminer par l'entreprise de pose, en fonction de la nature du support.

Percer les emplacements, puis fixer le guide au moyen de 2 chevilles adaptées au support.

Une fois les guides en place, la pose des PSE Nez d'Appui MSEA peut être réalisée.

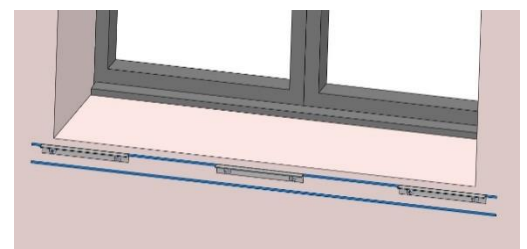

## 1.1.11 PSE Nez d'Appui MSEA : Notice de pose sur ETICS (système d'isolation thermique extérieure avec enduit sur isolant)

### Étape 5 : Collage des PSE Nez d'Appui MSEA

#### a) Préparation du produit de collage

L'application des PSE Nez d'Appui MSEA se fait par double encollage à l'aide du mortier colle type Fondisol F.

Ce mortier adhésif ciment utilisé pour le collage du PSE Nez d'Appui MSEA sur couche de base armée base ciment doit être validé pour cet emploi par des essais d'adhérence et par accord du titulaire du procédé ETICS visé.

- ✓ Mélanger la poudre avec la quantité d'eau recommandée par le fabricant (24 % en poids d'eau, soit 6 L d'eau par sac de 25 kg), à l'aide d'un malaxeur électrique à vitesse lente, jusqu'à obtention d'une pâte homogène et sans grumeau ;
- ✓ Temps de repos avant application : 5 minutes,
- ✓ Durée pratique d'utilisation selon indications du fabricant (20 min),
- ✓ Consommation minimale Fondisol F : 4,5 kg/m<sup>2</sup> de produit en poudre.

#### b) Application double encollage

Encoller le support mural avec le produit de collage à l'aide d'un peigne ou taloche à denture carrée de 6 mm.

Procéder en double encollage, en graissant de colle avec la truelle, le coté lisse du peigne ou une taloche inox l'envers du PSE Nez d'Appui MSEA en couche de 1 à 2 mm.

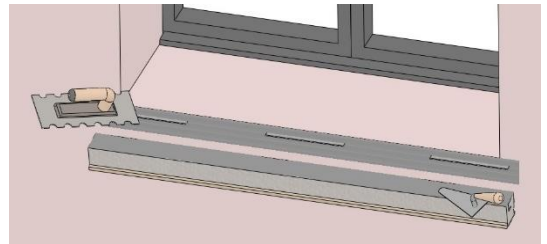

#### c) Positionnement du PSE Nez d'Appui MSEA

Positionner immédiatement le Nez d'Appui sur le support encollé (sillons frais), presser fortement et réaliser un mouvement de va-et-vient afin d'obtenir un bon transfert et **un collage à bain plein sans vide**.

Ajuster la planéité l'aide d'une règle et d'un niveau.

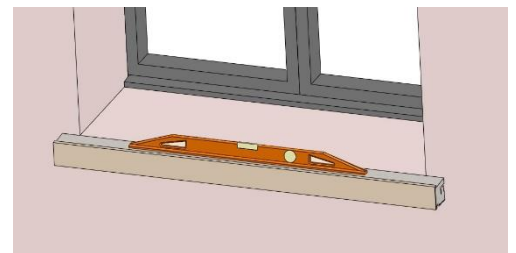

#### d) Finir les extrémités droite et gauche

Avec le mortier organique type fondisol PE, ou avec le mortier colle de pose (poudre à base ciment) type Fondisol F, sur 1 à 2 mm d'épaisseur puis lisser soigneusement.

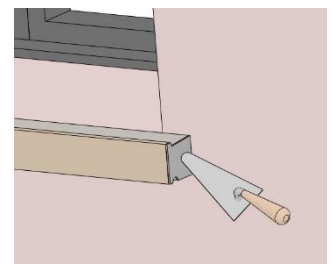

## 1.1.11 PSE Nez d'Appui MSEA : Notice de pose sur ETICS (système d'isolation thermique extérieure avec enduit sur isolant)

### Étape 6 : Assemblage latéral de plusieurs PSE Nez d'Appui MSEA

Les PSE Nez d'Appui doivent être assemblés horizontalement entre eux par collage des extrémités, à l'aide du mortier organique type Fondisol PE, ou du mortier colle de pose (poudre à base ciment) type Fondisol F.

#### a) Encollage

Enduire l'extrémité du nez d'Appui déjà posé avec le mortier sur 1 à 2 mm d'épaisseur.

Le PSE Nez d'Appui MSEA doit être positionné entre deux guides. Centrer le Nez d'Appui pour qu'il soit positionné au milieu du premier guide et au milieu du second et ainsi de suite.

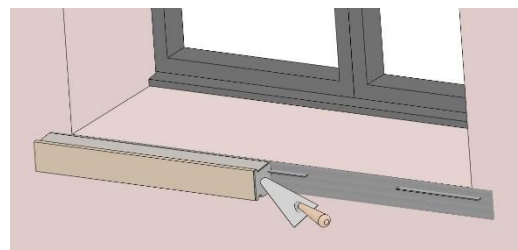

#### b) Positionnement du second Nez d'Appui

Positionner le second Nez d'Appui au contact de celui en place pour que les deux Nez d'Appui soient bien collés entre eux, **bain plein sans aucun vide** dans le joint d'assemblage. Une fois les deux Nez d'Appui assemblés, l'épaisseur de ce joint ne doit pas dépasser 2 mm.

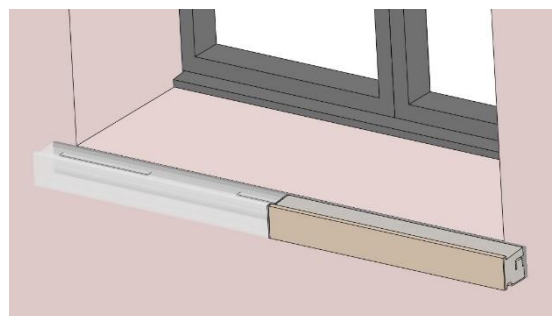

#### c) Enlever le surplus

- ✓ Lisser le joint d'assemblage au niveau du Nez d'appui pour une étanchéité parfaite. (Pas de trou ou de bourrelet)
- ✓ Nettoyer soigneusement à l'éponge propre de chaque côté du joint.

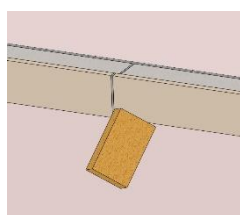
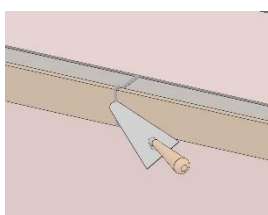

#### d) Finir les extrémités droite et gauche

Avec le mortier organique type fondisol PE, ou avec le mortier colle de pose (poudre à base ciment) type Fondisol F sur 1 à 2 mm d'épaisseur puis lisser soigneusement.

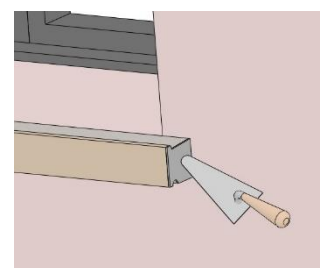



## 1.1.11 PSE Nez d'Appui MSEA : Notice de pose sur ETICS (système d'isolation thermique extérieure avec enduit sur isolant)

### Etape 7 : Réalisation de l'enduit armé et les joints d'étanchéité du PSE Nez d'Appui MSEA

#### a) Enduire le dessus de l'appui : Enduit armé

Le produit doit être appliqué sur un élément d'ornement et sur un support propre, sec et exempt de poussières, salissures, graisses, et de toutes parties ou produits non adhérents, d'ancien mastic, de peinture, de primaire. Les surfaces de contact ne doivent pas être recouvertes de pellicules de glace ni d'humidité, notamment celle due à la condensation.

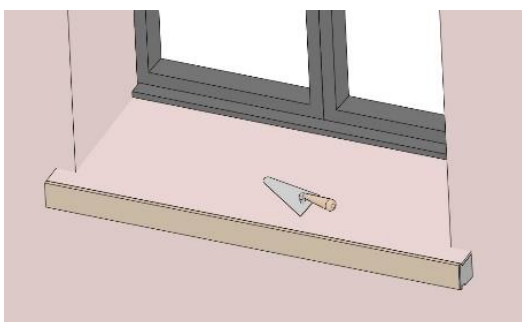

#### b) Mastic d'étanchéité

Il est impératif d'attendre le séchage complet de la colle avant d'appliquer le mastic d'étanchéité.

Utiliser un mastic blanc ou gris certifié SNJF Façades compatible avec les supports courants des façades et le PSE et pouvant être peint, selon les préconisations du fabricant du mastic et de la peinture de finition associée.

Le mastic doit être appliqué :

- ✓ En liaison avec la menuiserie
- ✓ En liaison avec la maçonnerie

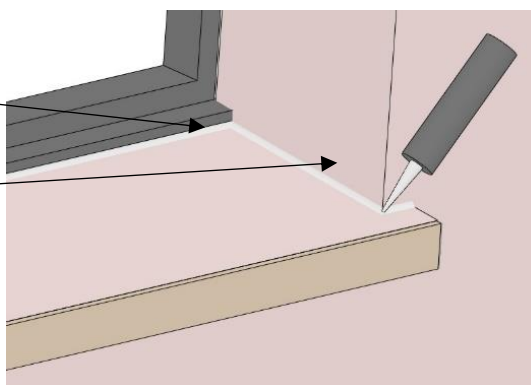

#### c) Sur les côtés

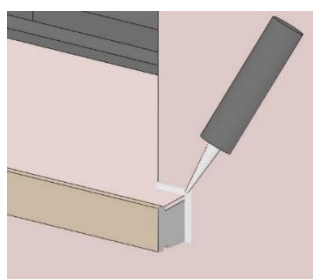

## 1.1.11 PSE Nez d'Appui MSEA : Notice de pose sur ETICS (système d'isolation thermique extérieure avec enduit sur isolant)

### d) Dessous du PSE Nez d'Appui MSEA

Les surfaces de contact ne doivent pas être recouvertes de pellicules de glace ni d'humidité, notamment celle due à la condensation.

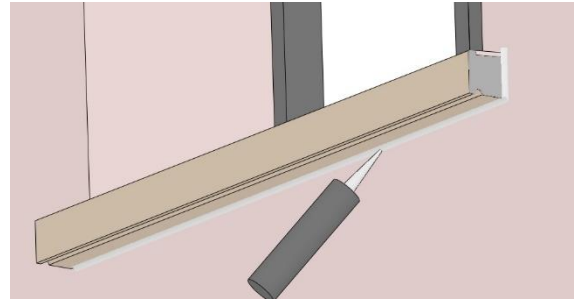

### e) Entre Nez d'appui assemblés

Après avoir relié les nez d'appuis entre eux par encollage en bain plein avec le mortier choisi (étape 6 a,b et c), vérifier la continuité des joints intermédiaire entre deux nez d'appui. Si besoin appliquer le mastic pour une étanchéité parfaite.

## **Étape 8 : Application des revêtements de finition du PSE Nez d'Appui MSEA**

Temps d'attente après la pose des PSE Nez d'Appui MSEA et du mastic avant la finition peinture : 48 à 72 heures à titre indicatif, ce délai est fonction des conditions ambiantes, des propriétés du mastic d'étanchéité et de la peinture spéciale façade.

Dans tous les cas, il convient de se référer à la fiche technique du mastic employé avant son application ; un essai de compatibilité avec le revêtement de finition peut être nécessaire.

L'adhérence, la propreté et la continuité des joints d'étanchéité doivent être contrôlées avant l'application de la peinture.

Avant l'application du revêtement de finition, les salissures et particules non adhérentes doivent être éliminées par grattage, brossage, lessivage et/ou nettoyage basse pression.

Les PSE Nez d'appuis doivent être protégés des intempéries après la pose et doivent être peints systématiquement après la pose.

Les PSE Nez d'Appui doivent être peints dans un délai de 5 jours après la pose ou mis sous protection si ce n'est pas possible.

Après la pose de vos PSE Appuis MSEA, laisser sécher 48 à 72 h puis, sur la surface sèche et propre, appliquer la finition.

Les PSE Nez d'Appui doivent être revêtus exclusivement de peintures spéciales façades à base de liant acrylique en phase aqueuse, compatibles avec l'enduit organique Enduit Fin MSEA et selon les conseils du fabricant du système ITE.

L'application de la peinture de finition est réalisée généralement avec une couche de fond + une ou deux couches de peinture pigmentée au rouleau ou à la brosse (par exemple PRB Primfix + peinture PRB Color Siloflex).

### 1.1.11 PSE Nez d'Appui MSEA : Notice de pose sur ETICS (système d'isolation thermique extérieure avec enduit sur isolant)

Après séchage, les teintes des peintures doivent présenter un coefficient d'absorption du rayonnement solaire  $\alpha$  inférieur ou égal à 0,7 afin de limiter les montées en température.

Dans tous les cas, il convient de se référer à la fiche technique du fabricant de la peinture avant son application.

Pour chaque chantier, il convient de se référer à la fiche technique de la peinture et aux spécifications du fabricant avant sa mise en œuvre.

#### **Etape 9 : Dispositions complémentaires du PSE Nez d'Appui MSEA**

Les PSE Nez d'Appui MSEA en attente de pose sont conservés sous abri, à protéger de l'humidité et de la chaleur.

Le Nez d'Appui MSEA est utilisé en décoration et finition des façades. Il n'est pas destiné à une circulation pédestre ni à la pose d'objet lourd ou perforant ; aussi l'usage d'escabeau ou d'échelle sur sa surface est totalement exclu.

#### **Etape 10 : Entretien des façades**

L'entretien des peintures et appuis associées en façades est de la responsabilité du maître d'ouvrage. La maintenance d'usage comporte le contrôle du bon état des façades, le nettoyage, le démoussage et la rénovation de la peinture si besoin.

Les PSE Nez d'Appui MSEA ne sont pas destinés à supporter des actions mécaniques ou chimiques fortes :

- ✓ Ne pas appuyer une échelle sur les appuis,
- ✓ Ne pas utiliser des méthodes de nettoyages agressives : sont exclus les nettoyeurs à haute pression et les nettoyants chimiques concentrés / à base de solvants / agressifs pour le revêtement de façades et les PSE Nez d'Appui MSEA.

Favoriser un entretien régulier avec des méthodes peu agressives : eau chaude et savon neutre, nettoyage avec brosse douce / rinçage au jet d'eau (basse pression) ; se reporter aux conseils du fabricant du revêtement et de l'entreprise professionnelle ayant réalisée les travaux. Contrôler le bon état des mastics d'étanchéité et les remplacer en cas d'usure (travaux de maintenance).

## 1.1.12 PSE Nez d'Appui MSEA : Notice de pose sur béton et maçonnerie non revêtu ou revêtu

### Étape 11 : Conditions générales de mise en œuvre

Les PSE Nez d'Appui MSEA sur béton et maçonnerie doivent être mis en œuvre :

- ✓ Directement sur béton ou maçonnerie non revêtu,
- ✓ Directement sur béton ou maçonnerie revêtu (complément décrit page 1).

### Étape 12 : Contrôle et préparation du support

Le support est défini dans le cahier technique du fabricant du « système façades.

Chaque support doit être propre, sain, sec, exempt de toutes poussières, graisses, huiles, mousses et de toutes parties non adhérentes ou pouvant nuire à l'adhérence.

En cas de rénovation : les anciennes peintures et revêtements organiques doivent être décapés avant la pose des PSE Nez d'Appui MSEA, puis un essai d'adhérence de la colle doit être réalisé.

Si le support est une maçonnerie enduite : (de catégorie minimale CS III ou CS IV) la tenue de l'enduit doit être systématiquement vérifiée par un essai d'adhérence.

*Exemple : mise en œuvre d'un PSE Nez d'Appui MSEA sur maçonnerie non revêtu : maçonnerie + PSE Nez d'Appui MSEA + enduit de finition hydraulique*

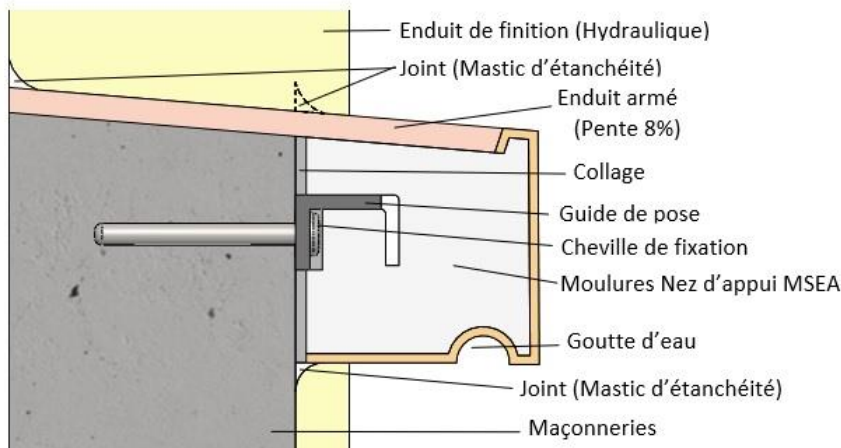

*Exemple : mise en œuvre d'un PSE Nez d'Appui MSEA sur maçonnerie non revêtu : maçonnerie + PSE Nez d'Appui MSEA + enduit de finition organique*

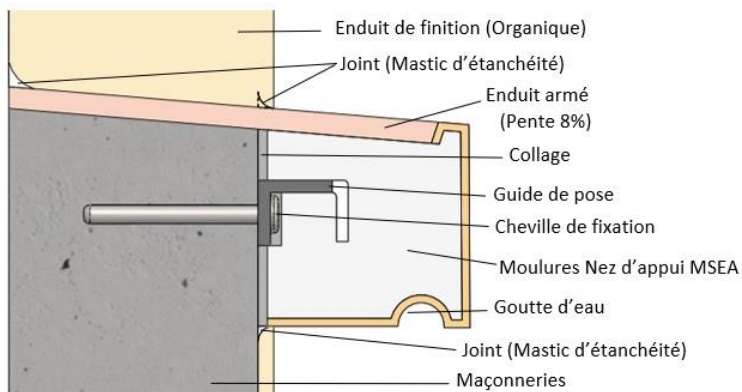

## 1.1.12 PSE Nez d'Appui MSEA : Notice de pose sur béton et maçonnerie non revêtu ou revêtu

Exemple : mise en œuvre d'un PSE Nez d'Appui MSEA sur maçonnerie revêtu : maçonnerie + enduit + PSE Nez d'Appui MSEA + enduit de finition hydraulique

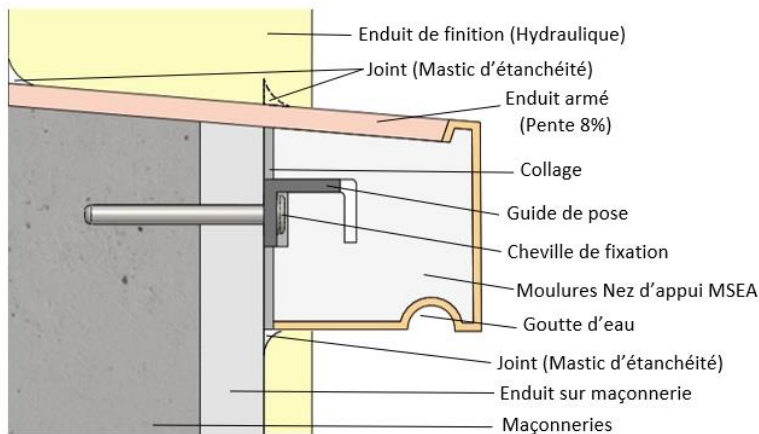

Exemple : mise en œuvre d'un PSE Nez d'Appui MSEA sur maçonnerie revêtu : maçonnerie + enduit + PSE Nez d'Appui MSEA + enduit de finition organique

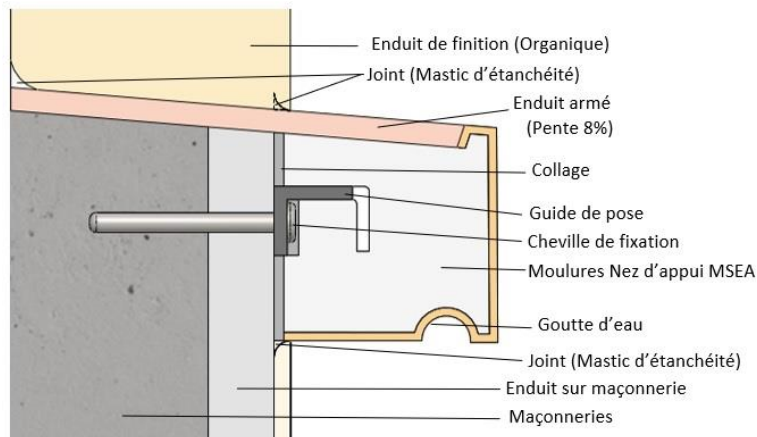

### **Étape 13 : Pose du PSE Nez d'Appui MSEA**

- ✓ Débord inférieur ou égal à 70 mm : les PSE Nez d'Appui MSEA sont fixés par double encollage, associés à des guides moulures obligatoire.
- ✓ Débord supérieur à 70 mm validé par un bureau de contrôle ou par le fabricant du système ITE.

#### **a) Découpe nez d'appui**

Tel que décrit Etape 3 a)

#### **b) Déterminer les limites de l'encollage sur le support**

Tel que décrit Etape 3 d)

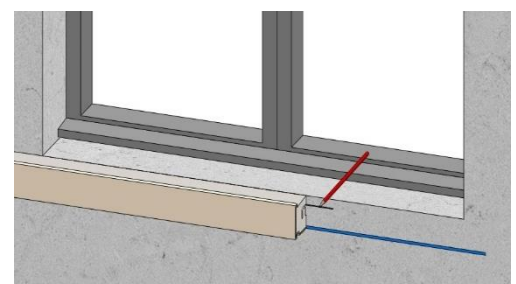

## 1.1.12 PSE Nez d'Appui MSEA : Notice de pose sur béton et maçonnerie non revêtu ou revêtu

### c) Positionner à sec le nez d'appui

Tel que décrit Etape 3 e)

### **Etape 14 : Choix et chevillage des guides moulures**

Tel que décrit Etape 4

#### a) Traçage

Tracer l'emplacement du premier Guide : à 10 mm des extrémités, puis tous les 600 mm au maximum.

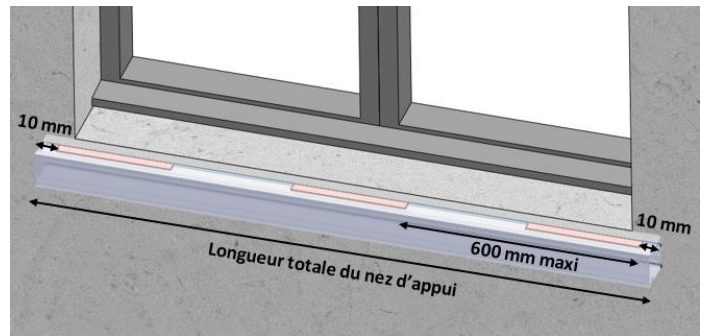
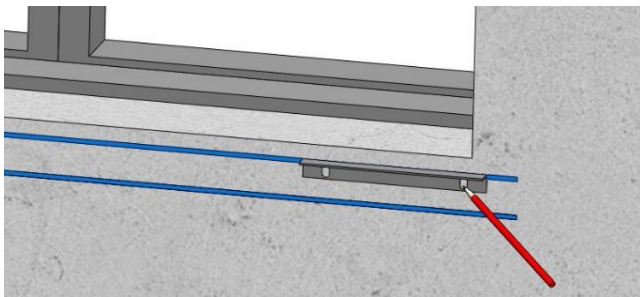

#### b) Chevillage des guides

Tel que décrit Etape 4 b)

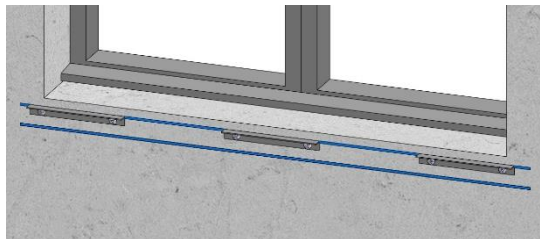

### **Etape 15 : Collage des PSE Nez d'Appui MSEA**

#### a) Préparation du produit de collage

Tel que décrit Etape 5 a)

#### b) Application double encollage

Tel que décrit Etape 5 b)

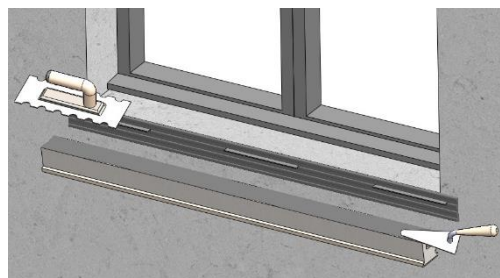

## 1.1.12 PSE Nez d'Appui MSEA : Notice de pose sur béton et maçonnerie non revêtu ou revêtu

### c) Positionnement du PSE Nez d'Appui MSEA

Tel que décrit Etape 5 c)

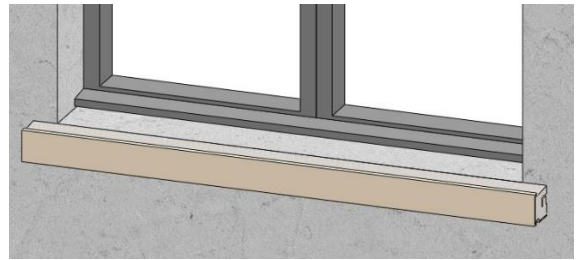

### d) Finir les extrémités droite et gauche

Tel que décrit Etape 5 d)

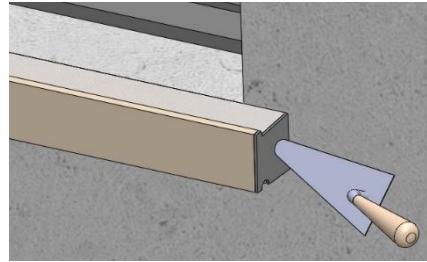

## Etape 16 : Assemblage plusieurs PSE Nez d'Appui MSEA

### a) Enduire l'extrémité du Nez d'Appui déjà posée

Tel que décrit Etape 6 a)

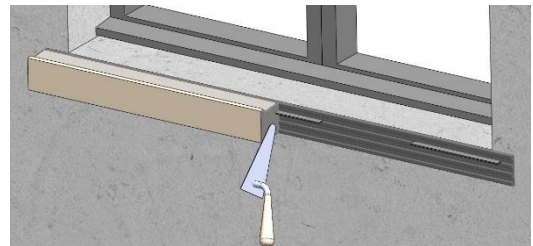

### b) Positionnement du second Nez d'Appui

Tel que décrit Etape 6 b)

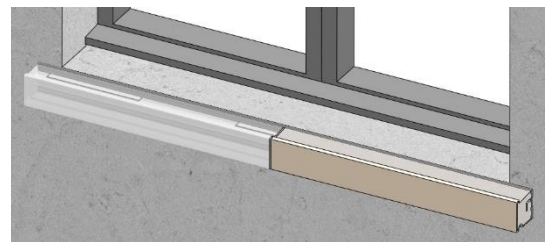

### c) Enlever le surplus

Tel que décrit Etape 6 c)

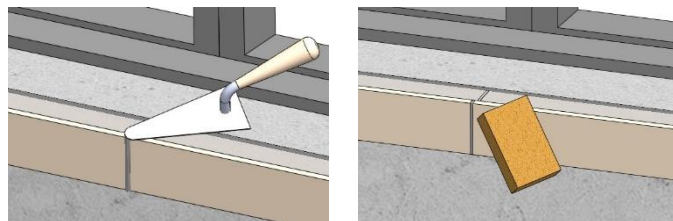

### d) Finir les extrémités

Tel que décrit Etape 6 d)

## 1.1.12 PSE Nez d'Appui MSEA : Notice de pose sur béton et maçonnerie non revêtu ou revêtu

### Etape 17 : Réalisation des joints d'étanchéité du PSE Nez d'Appui MSEA

Utiliser un mastic blanc ou gris certifié SNJF Façades compatible avec les supports courants des façades et le PSE et pouvant être peint, selon les préconisations du fabricant du mastic et de la peinture de finition associée.

Complément Tel que décrit Etape 7

#### a) Enduire le dessus de l'appui : Enduit armé

#### b) Mastic d'étanchéité

Le mastic doit être appliqué :

- ✓ En liaison avec la menuiserie
- ✓ En liaison avec la maçonnerie

#### c) Sur les côtés

#### d) Dessous du nez d'appui

Tel que décrit Etape 7 d)

#### e) Entre Nez d'Appui assemblés

Tel que décrit Etape 7 e)

### Etape 18 : Application des revêtements de finition du PSE Nez d'Appui

Tel que décrit Etape 8

### Etape 19 : Dispositions complémentaires du PSE Nez d'Appui

Tel que décrit Etape 9

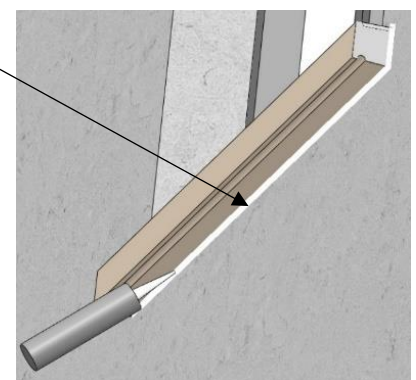
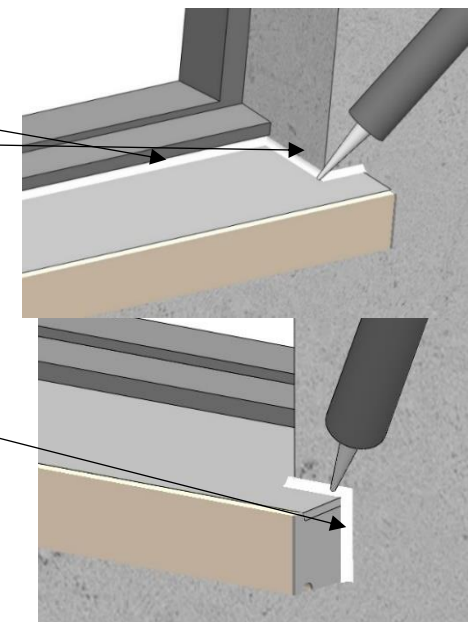
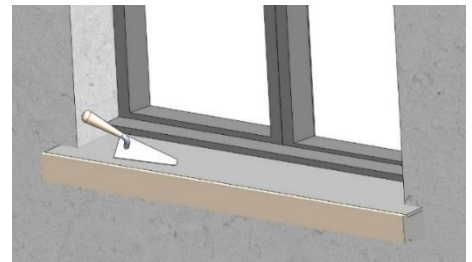



## 1.2 PSE Moulures Enduit Fin MSEA

### 1.2.1 Description



**PSE Moulures Enduit Fin MSEA** : gamme de moulures en PSE haute densité MSEA composée de corniches et bandeaux spécialement adaptés en façade et pour la décoration des murs.  
La pose des moulures est directe sur les supports courants ; leur emploi est compatible sur systèmes d'isolation thermique extérieure sous AT/DTA visant ce procédé.

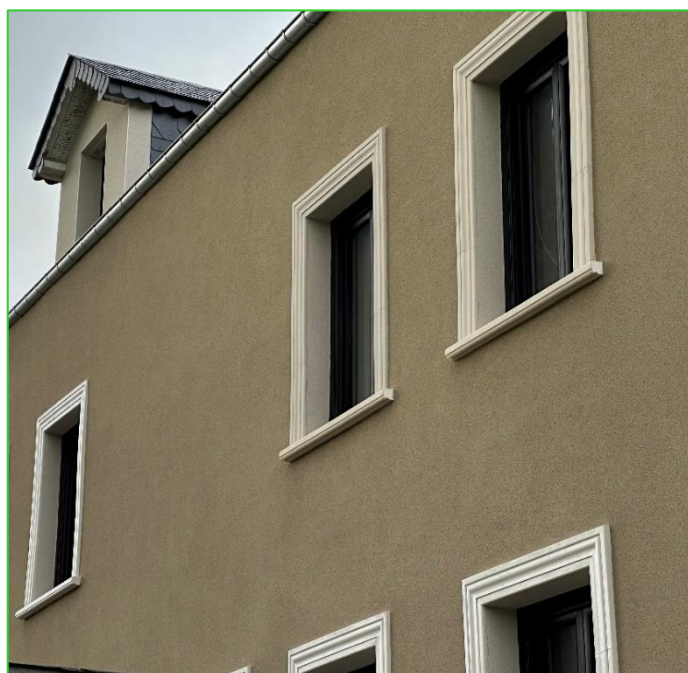

## • Principe : les avantages

- ✓ Moulures à base de polystyrène expansé rigide, recouverts d'un mortier spécial (enduit organique), fixés par collage seul ou avec guides adaptés selon la dimension de la moulure, et destinés à créer des moulures en relief sur les façades.

Les **PSE Moulures Enduit Fin MSEA** sont faciles à poser, **prêtes à peindre** et destinées aux professionnels du bâtiment : architectes, constructeurs, peintres, décorateurs, maçons, façadiers, entreprises de ravalement et spécialistes ITE.

- ✓ La gamme des moulures est composée de modèles variés disponibles sur stock.
- ✓ Il est possible de créer de nouveaux modèles spécifiques sur étude (nous consulter).

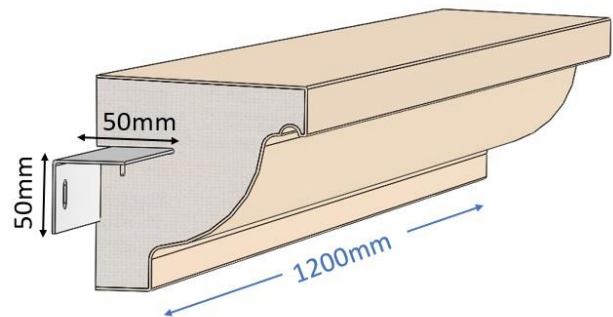

## • Description : caractéristiques techniques

- ✓ Profilés à base de polystyrène expansé rigide, recouverts sur les faces extérieures d'un enduit organique fin MSEA et destinés à créer des moulures en relief sur les façades ;
- ✓ Fabrication industrielle en isolant thermique PSE MSEA ignifugé Euroclasse E ;
- ✓ Conductivité thermique du PSE certifiée (W/m.K) : 0,034 ;
- ✓ Enduit avec mortier fin organique, souple et résistant de formule ignifugée pour comportement au feu amélioré ;
- ✓ Fixation mécanique par le Guide de pose MSEA : à cheville qui permet l'alignement rapide sur vos façades ; le dos des profilés présente une réservation (rainure) permettant le passage du guide moulure MSEA ;
- ✓ Les profilés moulures disposent d'une pente minimale  $\geq 2^\circ$  en partie supérieure ;
- ✓ Les moulures présentent un débord limité à 100 % de leur hauteur, soit  $\leq 1$  ;
- ✓ Une goutte d'eau en partie inférieure pour orienter l'écoulement des eaux pluviales ; pour les profilés sans goutte d'eau ou avec une pente inférieure à  $2^\circ$ , la mise en place d'une bavette est nécessaire.
- ✓ Réduit et supprime les ponts thermiques (cf. calcul thermique du fabricant du système ITE) ; au niveau de la moulure sur les murs et en bordures de planchers béton avec ITE : complète l'isolation thermique du système et la décoration des façades. (Bandeaux, corniches, corbeaux, chaînages d'angle, etc...).

## • **Domaine d'emploi : supports admissibles**

Les **PSE Moulures Enduit Fin MSEA** sont mises en œuvre par les professionnels sur les supports résistants compatibles (cohésion de surface  $\geq 0,5$  MPa).

Les supports admissibles sont les suivants (en travaux neufs ou en rénovation) :

En pose directe sur supports courants :

- ✓ Bétons non revêtus, ou entièrement décapés conformes au NF DTU 23.1 ;
- ✓ Maçonneries enduites conformément au NF DTU 26.1 (de catégorie minimale CS III et CS IV).

Avec isolation thermique :

- ✓ Systèmes d'isolation thermique extérieures par enduit sur isolant (ETICS), dont les Avis Techniques ou les Documents Techniques d'Application en cours de validité visent ce procédé.

Dans le cas des ETICS, la pose est assujettie aux limitations suivantes :

- ✓ Les modénatures doivent être posées horizontalement, à raison d'une seule rangée par étage,
- ✓ La hauteur de la modénature ne doit pas excéder 10 % de la hauteur d'étage,
- ✓ La pose des moulures en périphérie des baies n'est pas admise dans l'Avis Technique MSEA,
- ✓ L'emploi est fonction des différentes réglementations, dont la sécurité en cas d'incendie.

## • **Composant principaux (dimensions)**

Gamme PSE Moulures Enduit Fin MSEA

Dimensions des moulures :

- ✓ Longueur standard à la livraison (mm) :  $1200 \pm 2$ ,
- ✓ Longueur maximale sur mesure (mm) :  $3000 \pm 3$ ,
- ✓ Hauteur maximale en contact avec le support (mm) :  $300 \pm 2$ ,
- ✓ Débord maximal sur support béton ou maçonnerie (mm) :  $300 \pm 2$ ,
- ✓ Débord maximal sur support ETICS en double encollage (mm) :  $70 \pm 2$ ,
- ✓ Caractéristiques de la coque en résine organique : Épaisseur de la coque (mm) :  $3 \pm 1$ .

*\* Dimensions spécifiques hors avis technique MSEA :*

- hauteur supérieur à 300 mm nous consulter,
- débord sur support béton ou maçonnerie : supérieur à 300 mm nous consulter,
- débord sur support ETICS : supérieur à 70 mm nous consulter.

## • **Poser les moulures**

Se reporter à la notice de pose détaillée des **PSE Moulures Enduit Fin MSEA**.

- **Réaliser la finition peinture**

Les moulures doivent être peintes systématiquement après la pose : appliquer une peinture décorative spéciale façade à base de liant acrylique en phase aqueuse, compatible avec l'enduit organique Enduit Fin MSEA.

L'application de la peinture de finition est réalisée généralement avec une couche de fond + une ou deux couches de peinture pigmentée au rouleau ou à la brosse.

Après séchage, les teintes des peintures doivent présenter un coefficient d'absorption du rayonnement solaire  $\alpha$  inférieur ou égal à 0.7, afin de limiter les montées en température.

Dans tous les cas, il convient de se référer à la fiche technique du fabricant de la peinture avant son application.

Pour chaque chantier, il convient de se référer à la fiche technique de la peinture et aux spécifications du fabricant avant sa mise en œuvre.

- **Les garanties**

- ✓ Contrat d'assurance de l'industriel MSEA (Décennale sur le marché de fournitures),
- ✓ Garantie décorative MSEA associée au contrat d'assurance décennale de l'entreprise professionnelle, cf. notice de pose ;
- ✓ Conseils d'entretien des façades, cf. notice de pose.



## 1.2.2 PSE Moulures Enduit Fin MSEA (Gamme A la demande)

Code article	Code GTIN	Désignation	Poids unitaire (kg)
PSEM0021		<b>PSE.MEF1</b> Moulure spécifique	
Dimension et forme à la demande			

## 1.2.3 PSE Moulures Enduit Fin MSEA (Gamme Standard)

**PSE.GM20 (Moulure débord inférieur ou égal à 70 mm : pas d'obligation de mettre un guide)**

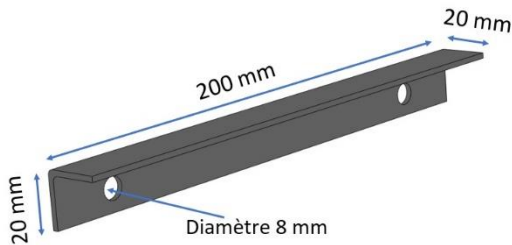

Code article	Code GTIN	Désignation H (Hauteur) x D (Débord) x L (Longueur)	Poids unitaire (kg)
PSEM0001	3701319004730	<b>PSE.MEF5</b> H. 70 x D. 70 x L. 1200 mm	0,80

Code article	Code GTIN	Désignation H (Hauteur) x D (Débord) x L (Longueur)	Poids unitaire (kg)
PSEM0002	3701319004723	<b>PSE.MEF10</b> H. 65 x D. 70 x L. 1200 mm	1,10

Code article	Code GTIN	Désignation H (Hauteur) x D (Débord) x L (Longueur)	Poids unitaire (kg)
PSEM0003	3701319004716	<b>PSE.MEF15</b> H. 70 x D. 65 x L. 1200 mm	0,80

Code article	Code GTIN	Désignation H (Hauteur) x D (Débord) x L (Longueur)	Poids unitaire (kg)
PSEM0004	3701319004709	<b>PSE.MEF20</b> H. 150 x D. 40 x L. 1200 mm	1,40

Code article	Code GTIN	Désignation H (Hauteur) x D (Débord) x L (Longueur)	Poids unitaire (kg)
PSEM0005	3701319004693	<b>PSE.MEF25</b> H. 120 x D. 50 x L. 1200 mm	1,30

Code article	Code GTIN	Désignation H (Hauteur) x D (Débord) x L (Longueur)	Poids unitaire (kg)
PSEM0006	3701319004686	<b>PSE.MEF30</b> H. 150 x D. 35 x L. 1200 mm	1,35

Code article	Code GTIN	Désignation H (Hauteur) x D (Débord) x L (Longueur)	Poids unitaire (kg)
PSEM0007	3701319004679	<b>PSE.MEF35</b> H. 150 x D. 40 x L. 1200 mm	1,65

Code article	Code GTIN	Désignation H (Hauteur) x D (Débord) x L (Longueur)	Poids unitaire (kg)
PSEM0008	3701319004662	<b>PSE.MEF40</b> H. 110 x D. 70 x L. 1200 mm	1,60

Code article	Code GTIN	Désignation H (Hauteur) x D (Débord) x L (Longueur)	Poids unitaire (kg)
PSEM0009	3701319004655	<b>PSE.MEF45</b> H. 150 x D. 50 x L. 1200 mm	1,50

Code article	Code GTIN	Désignation H (Hauteur) x D (Débord) x L (Longueur)	Poids unitaire (kg)
PSEM0010	3701319004648	<b>PSE.MEF50</b> H. 140 x D. 70 x L. 1200 mm	1,60

Code article	Code GTIN	Désignation H (Hauteur) x D (Débord) x L (Longueur)	Poids unitaire (kg)
PSEM0012	3701319004624	<b>PSE.MEF60</b> H. 200 x D. 60 x L. 1200 mm	1,60

# PSE.GM50

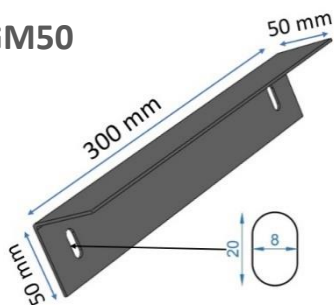

Code article	Code GTIN	Désignation H (Hauteur) x D (Débord) x L (Longueur)	Poids unitaire (kg)
PSEM0011	3701319004631	<b>PSE.MEF55</b> H. 150 x D. 75 x L. 1200 mm	1,90

Code article	Code GTIN	Désignation H (Hauteur) x D (Débord) x L (Longueur)	Poids unitaire (kg)
PSEM0013	3701319004617	<b>PSE.MEF105</b> H. 150 x D. 150 x L. 1200 mm	3,10

Code article	Code GTIN	Désignation H (Hauteur) x D (Débord) x L (Longueur)	Poids unitaire (kg)
PSEM0014	3701319004600	<b>PSE.MEF110</b> H. 150 x D. 150 x L. 1200 mm	2,70

Code article	Code GTIN	Désignation H (Hauteur) x D (Débord) x L (Longueur)	Poids unitaire (kg)
PSEM0015	3701319004594	<b>PSE.MEF115</b> H. 150 x D. 150 x L. 1200 mm	2,40

Code article	Code GTIN	Désignation H (Hauteur) x D (Débord) x L (Longueur)	Poids unitaire (kg)
PSEM0016	3701319004587	<b>PSE.MEF120</b> H. 150 x D. 150 x L. 1200 mm	2,30

Code article	Code GTIN	Désignation H (Hauteur) x D (Débord) x L (Longueur)	Poids unitaire (kg)
PSEM0017	3701319004570	<b>PSE.MEF125</b> H. 150 x D. 150 x L. 1200 mm	2,34

Code article	Code GTIN	Désignation H (Hauteur) x D (Débord) x L (Longueur)	Poids unitaire (kg)
PSEM0018	3701319004563	<b>PSE.MEF130</b> H. 150 x D. 150 x L. 1200 mm	2,50

## PSE.GM100

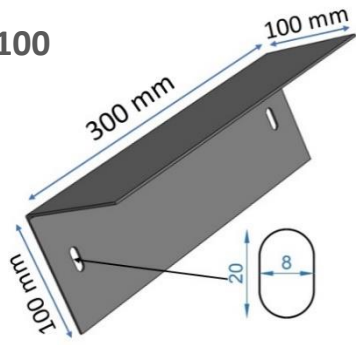

Code article	Code GTIN	Désignation H (Hauteur) x D (Débord) x L (Longueur)	Poids unitaire (kg)
PSEM0019	3701319004556	<b>PSE.MEF305</b> H. 300 x D. 300 x L. 1200 mm	8,00

	<p><b>PSE.GM 100</b> 100 mm X 100 mm</p>
--	--

Code article	Code GTIN	Désignation H (Hauteur) x D (Débord) x L (Longueur)	Poids unitaire (kg)
PSEM0020	3701319004549	<b>PSE.MEF310</b> H. 300 x D. 300 x L. 1200 mm	7,70

  

	<p><b>PSE.GM 100</b> 100 mm X 100 mm</p>
--	--



## 1.2.4 PSE Moulures Enduit Fin MSEA (Gamme Spécifique)

**PSE.GM20 (Moulure débord inférieur ou égal à 70 mm : pas d'obligation de mettre un guide)**

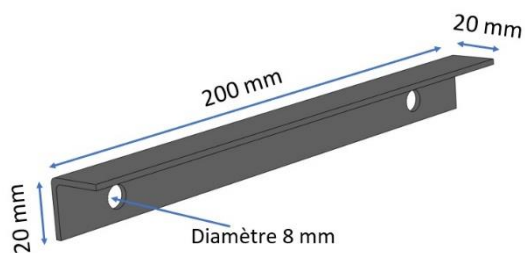

Code article	Code GTIN	Désignation H (Hauteur) x D (Débord) x L (Longueur)	Poids unitaire (kg)
PSEMS10001	3701319005409	<b>PSE.MEF1/S1-0001</b> H. 50 x D. 35 x L. 1200mm	0,70

Code article	Code GTIN	Désignation H (Hauteur) x D (Débord) x L (Longueur)	Poids unitaire (kg)
PSEMS10002	3701319005393	<b>PSE.MEF1/S1-0002</b> H. 320 x D. 50 x L. 1200mm	2,57

*\* Moulure hors avis technique*

Code article	Code GTIN	Désignation H (Hauteur) x D (Débord) x L (Longueur)	Poids unitaire (kg)
PSEMS10003	3701319005386	<b>PSE.MEF1/S1-0003</b> H. 200 x D. 50 x L. 1200mm	1,81

*\* Moulure hors avis technique*

Code article	Code GTIN	Désignation H (Hauteur) x D (Débord) x L (Longueur)	Poids unitaire (kg)
PSEMS10004	3701319005379	<b>PSE.MEF1/S1-0004</b> H. 300 x D. 50 x L. 1200mm	2,55

*\* Moulure hors avis technique*

Code article	Code GTIN	Désignation H (Hauteur) x D (Débord) x L (Longueur)	Poids unitaire (kg)
PSEMS10005	3701319005652	<b>PSE.MEF1/S1-0005</b> H. 120 x D. 50 x L. 1200mm	1,30

Code article	Code GTIN	Désignation H (Hauteur) x D (Débord) x L (Longueur)	Poids unitaire (kg)
PSEMS10006	3701319005645	<b>PSE.MEF1/S1-0006</b> H. 150 x D. 70 x L. 1200mm	1,80

Code article	Code GTIN	Désignation H (Hauteur) x D (Débord) x L (Longueur)	Poids unitaire (kg)
PSEMS10007	3701319005638	<b>PSE.MEF1/S1-0007</b> H. 200 x D. 35 x L. 1200mm	1,60

*\* Moulure hors avis technique*

Code article	Code GTIN	Désignation H (Hauteur) x D (Débord) x L (Longueur)	Poids unitaire (kg)
PSEMS10008	3701319005621	<b>PSE.MEF1/S1-0008</b> H. 300 x D. 35 x L. 1200mm	2,20

Code article	Code GTIN	Désignation H (Hauteur) x D (Débord) x L (Longueur)	Poids unitaire (kg)
PSEMS10009	3701319006024	<b>PSE.MEF1/S1-0009</b> H. 150 x D. 50 x L. 1200mm	1,50

Code article	Code GTIN	Désignation H (Hauteur) x D (Débord) x L (Longueur)	Poids unitaire (kg)
PSEMS0010	3701319006017	<b>PSE.MEF1/S1-0010</b> H. 350 x D. 70 x L. 1200mm	3,00

Code article	Code GTIN	Désignation H (Hauteur) x D (Débord) x L (Longueur)	Poids unitaire (kg)
PSEMS10011	3701319006000	<b>PSE.MEF1/S1-0011</b> H. 360 x D. 60 x L. 1200mm	3,30

Code article	Code GTIN	Désignation H (Hauteur) x D (Débord) x L (Longueur)	Poids unitaire (kg)
PSEMS10012	3701319005997	<b>PSE.MEF1/S1-0012</b> H. 120 x D. 55 x L. 1200mm	1,60

Code article	Code GTIN	Désignation H (Hauteur) x D (Débord) x L (Longueur)	Poids unitaire (kg)
PSEMS10013	3701319006420	<b>PSE.MEF1/S1-0013</b> H. 100 x D. 20 x L. 1200mm	0,80

Code article	Code GTIN	Désignation H (Hauteur) x D (Débord) x L (Longueur)	Poids unitaire (kg)
PSEMS10014	3701319006413	<b>PSE.MEF1/S1-0014</b> H. 120 x D. 15 x L. 1200mm	0,80

Code article	Code GTIN	Désignation H (Hauteur) x D (Débord) x L (Longueur)	Poids unitaire (kg)
PSEMS10015	3701319006406	<b>PSE.MEF1/S1-0015</b> H. 200 x D. 15 x L. 1200mm	1,40

Code article	Code GTIN	Désignation H (Hauteur) x D (Débord) x L (Longueur)	Poids unitaire (kg)
PSEMS10016	3701319006390	<b>PSE.MEF1/S1-0016</b> H. 40 x D. 40 x L. 1200mm	0,80

Code article	Code GTIN	Désignation H (Hauteur) x D (Débord) x L (Longueur)	Poids unitaire (kg)
PSEMS10017	3701319006383	<b>PSE.MEF1/S1-0017</b> H. 120 x D. 60 x L. 1200mm	1,20

Code article	Code GTIN	Désignation H (Hauteur) x D (Débord) x L (Longueur)	Poids unitaire (kg)

Code article	Code GTIN	Désignation H (Hauteur) x D (Débord) x L (Longueur)	Poids unitaire (kg)

Code article	Code GTIN	Désignation H (Hauteur) x D (Débord) x L (Longueur)	Poids unitaire (kg)

Code article	Code GTIN	Désignation H (Hauteur) x D (Débord) x L (Longueur)	Poids unitaire (kg)

Code article	Code GTIN	Désignation H (Hauteur) x D (Débord) x L (Longueur)	Poids unitaire (kg)

Code article	Code GTIN	Désignation H (Hauteur) x D (Débord) x L (Longueur)	Poids unitaire (kg)

## PSE.GM50

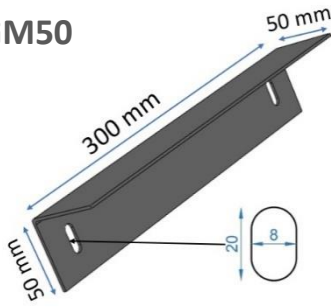

Code article	Code GTIN	Désignation H (Hauteur) x D (Débord) x L (Longueur)	Poids unitaire (kg)
PSEMS20001	3701319005362	<b>PSE.MEF1/S2-0001</b> H. 190 x D. 100 x L. 1200mm	2,14

Code article	Code GTIN	Désignation H (Hauteur) x D (Débord) x L (Longueur)	Poids unitaire (kg)
PSEMS20002	3701319005355	<b>PSE.MEF1/S2-0002</b> H. 250 x D. 150 x L. 1200mm	3,6

Code article	Code GTIN	Désignation H (Hauteur) x D (Débord) x L (Longueur)	Poids unitaire (kg)
PSEMS20003	3701319005348	<b>PSE.MEF1/S2-0003</b> H. 250 x D. 150 x L. 1200mm	3,6

Code article	Code GTIN	Désignation H (Hauteur) x D (Débord) x L (Longueur)	Poids unitaire (kg)
PSEMS20004	3701319005331	<b>PSE.MEF1/S2-0004</b> H. 200 x D. 100 x L. 1200mm	2,95

Code article	Code GTIN	Désignation H (Hauteur) x D (Débord) x L (Longueur)	Poids unitaire (kg)
PSEMS20005	3701319005614	<b>PSE.MEF1/S2-0005</b> H. 150 x D. 100 x L. 1200mm	1,90

Code article	Code GTIN	Désignation H (Hauteur) x D (Débord) x L (Longueur)	Poids unitaire (kg)
PSEMS20006	3701319005607	<b>PSE.MEF1/S2-0006</b> H. 150 x D. 140 x L. 1200mm	2,50

\* Moulure hors avis technique

Code article	Code GTIN	Désignation H (Hauteur) x D (Débord) x L (Longueur)	Poids unitaire (kg)
PSEMS20007	3701319005591	<b>PSE.MEF1/S2-0007</b> H. 130 x D. 100 x L. 1200mm	1,90

Code article	Code GTIN	Désignation H (Hauteur) x D (Débord) x L (Longueur)	Poids unitaire (kg)
PSEMS20008	3701319005584	<b>PSE.MEF1/S2-0008</b> H. 200 x D. 150 x L. 1200mm	3,00

*\* Moulure hors avis technique*

Code article	Code GTIN	Désignation H (Hauteur) x D (Débord) x L (Longueur)	Poids unitaire (kg)
PSEMS20009	3701319005577	<b>PSE.MEF1/S2-0009</b> H. 300 x D. 150 x L. 1200mm	3,60

*\* Moulure hors avis technique*

Code article	Code GTIN	Désignation H (Hauteur) x D (Débord) x L (Longueur)	Poids unitaire (kg)
PSEMS20010	3701319005560	<b>PSE.MEF1/S2-0010</b> H. 400 x D. 150 x L. 1200mm	4,20

*\* Moulure hors avis technique*

Code article	Code GTIN	Désignation H (Hauteur) x D (Débord) x L (Longueur)	Poids unitaire (kg)
PSEMS20011	3701319005553	<b>PSE.MEF1/S2-0011</b> H. 500 x D. 150 x L. 1200mm	4,80

*\* Moulure hors avis technique*

Code article	Code GTIN	Désignation H (Hauteur) x D (Débord) x L (Longueur)	Poids unitaire (kg)
PSEMS20012	3701319005546	<b>PSE.MEF1/S2-0012</b> H. 200 x D. 200 x L. 1200mm	3,60

*\* Moulure hors avis technique*

Code article	Code GTIN	Désignation H (Hauteur) x D (Débord) x L (Longueur)	Poids unitaire (kg)
PSEMS20013	3701319005539	<b>PSE.MEF1/S2-0013</b> H. 330 x D. 120 x L. 1200mm	3,60

*\* Moulure hors avis technique*

Code article	Code GTIN	Désignation H (Hauteur) x D (Débord) x L (Longueur)	Poids unitaire (kg)
PSEMS20014	3701319005522	<b>PSE.MEF1/S2-0014</b> H. 210 x D. 150 x L. 1200mm	3,10

*\* Moulure hors avis technique*

Code article	Code GTIN	Désignation H (Hauteur) x D (Débord) x L (Longueur)	Poids unitaire (kg)
PSEMS20015	3701319005515	<b>PSE.MEF1/S2-0015</b> H. 600 x D. 100 x L. 1200mm	4,80

*\* Moulure hors avis technique*

Code article	Code GTIN	Désignation H (Hauteur) x D (Débord) x L (Longueur)	Poids unitaire (kg)
PSEMS20016	3701319005508	<b>PSE.MEF1/S2-0016</b> H. 450 x D. 100 x L. 1200mm	3,90

**100mm** \* Moulure hors avis technique

**PSE.GM 50**  
50 mm X 50 mm

Enduit fin

Code article	Code GTIN	Désignation H (Hauteur) x D (Débord) x L (Longueur)	Poids unitaire (kg)
PSEMS20017	3701319005492	<b>PSE.MEF1/S2-0017</b> H. 100 x D. 140 x L. 1200mm	2,30

\* Moulure hors avis technique

**140mm**

**PSE.GM 50**  
50 mm X 50 mm

Enduit fin

Code article	Code GTIN	Désignation H (Hauteur) x D (Débord) x L (Longueur)	Poids unitaire (kg)
PSEMS20018	3701319005485	<b>PSE.MEF1/S2-0018</b> H. 100 x D. 140 x L. 1200mm	2,30

**140mm**

**PSE.GM 50**  
50 mm X 50 mm

Enduit fin

Code article	Code GTIN	Désignation H (Hauteur) x D (Débord) x L (Longueur)	Poids unitaire (kg)
PSEMS20019	3701319005980	<b>PSE.MEF1/S2-0019</b> H. 100 x D. 150 x L. 1200mm	1,20

\* Moulure hors avis technique

**150mm**

**PSE.GM 50**  
50 mm X 50 mm

Enduit fin

Code article	Code GTIN	Désignation H (Hauteur) x D (Débord) x L (Longueur)	Poids unitaire (kg)
PSEMS20020	3701319005973	<b>PSE.MEF1/S2-0020</b> H. 80 x D. 80 x L. 1200mm	1,40

\* Moulure hors avis technique

**80mm**

**PSE.GM 50**  
50 mm X 50 mm

Enduit fin

Code article	Code GTIN	Désignation H (Hauteur) x D (Débord) x L (Longueur)	Poids unitaire (kg)
PSEMS20021	3701319006376	<b>PSE.MEF1/S2-0021</b> H. 200 x D. 140 x L. 1200mm	2,90

**140mm**

**PSE.GM 50**  
50 mm X 50 mm

Enduit fin

Code article	Code GTIN	Désignation H (Hauteur) x D (Débord) x L (Longueur)	Poids unitaire (kg)
PSEMS20022	3701319006369	<b>PSE.MEF1/S2-0022</b> H. 150 x D. 120 x L. 1200mm	2,30

**120mm**

**PSE.GM 50**  
50 mm X 50 mm

Enduit fin

Code article	Code GTIN	Désignation H (Hauteur) x D (Débord) x L (Longueur)	Poids unitaire (kg)

# PSE.GM100

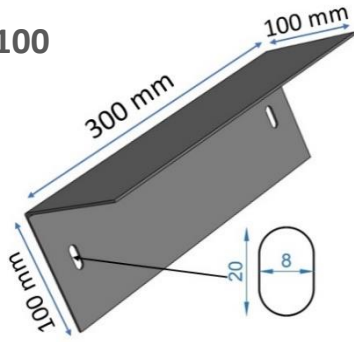

Code article	Code GTIN	Désignation H (Hauteur) x D (Débord) x L (Longueur)	Poids unitaire (kg)
PSEMS30001	3701319005478	<b>PSE.MEF1/S3-0001</b> H. 200 x D. 200 x L. 1200mm	3,60

Code article	Code GTIN	Désignation H (Hauteur) x D (Débord) x L (Longueur)	Poids unitaire (kg)
PSEMS30002	3701319005461	<b>PSE.MEF1/S3-0002</b> H. 150 x D. 240 x L. 1200mm	3,80

Code article	Code GTIN	Désignation H (Hauteur) x D (Débord) x L (Longueur)	Poids unitaire (kg)
PSEMS30003	3701319005454	<b>PSE.MEF1/S3-0003</b> H. 300 x D. 150 x L. 1200mm	3,40

\* Moulure hors avis technique

Code article	Code GTIN	Désignation H (Hauteur) x D (Débord) x L (Longueur)	Poids unitaire (kg)
PSEMS30004	3701319005447	<b>PSE.MEF1/S3-0004</b> H. 350 x D. 300 x L. 1200mm	4,70

\* Moulure hors avis technique

Code article	Code GTIN	Désignation H (Hauteur) x D (Débord) x L (Longueur)	Poids unitaire (kg)
PSEMS30005	3701319005430	<b>PSE.MEF1/S3-0005</b> H. 380 x D. 265 x L. 1200mm	5,10

Code article	Code GTIN	Désignation H (Hauteur) x D (Débord) x L (Longueur)	Poids unitaire (kg)
PSEMS30006	3701319005423	<b>PSE.MEF1/S3-0006</b> H. 325 x D. 215 x L. 1200mm	4,50

Code article	Code GTIN	Désignation H (Hauteur) x D (Débord) x L (Longueur)	Poids unitaire (kg)
PSEMS30007	3701319005416	<b>PSE.MEF1/S3-0007</b> H. 210 x D. 400 x L. 1200mm	5,90

\* Moulure hors avis technique

Code article	Code GTIN	Désignation H (Hauteur) x D (Débord) x L (Longueur)	Poids unitaire (kg)
PSEMS30008	3701319005966	<b>PSE.MEF1/S3-0008</b> H. 210 x D. 400 x L. 1200mm	4,80

Code article	Code GTIN	Désignation H (Hauteur) x D (Débord) x L (Longueur)	Poids unitaire (kg)
PSEMS30009	3701319005959	<b>PSE.MEF1/S3-0009</b> H. 270 x D. 180 x L. 1200mm	3,70

Code article	Code GTIN	Désignation H (Hauteur) x D (Débord) x L (Longueur)	Poids unitaire (kg)

Code article	Code GTIN	Désignation H (Hauteur) x D (Débord) x L (Longueur)	Poids unitaire (kg)

Code article	Code GTIN	Désignation H (Hauteur) x D (Débord) x L (Longueur)	Poids unitaire (kg)

Code article	Code GTIN	Désignation H (Hauteur) x D (Débord) x L (Longueur)	Poids unitaire (kg)



## 1.2.5 Guides de pose

Le guide acier MSEA à cheviller permet :

- ✓ L'alignement rapide des moulures sur les façades,
- ✓ Maintien la moulure sur la façade pendant le temps de prise de la colle et apporte de la résistance.

Code article	Code GTIN	Désignation	Poids unitaire (kg)
PSEG0001	3701319004532	<b>PSE.GM20</b> H. 20 x larg. 20 x long. 200 mm	0,10

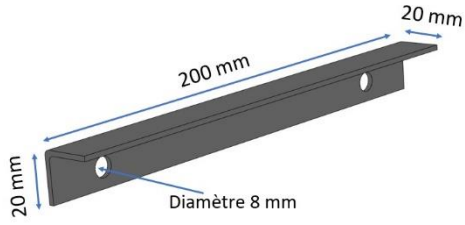

Code article	Code GTIN	Désignation	Poids unitaire (kg)
PSEG0002	3701319004525	<b>PSE.GM50</b> H. 50 x larg. 50 x long. 300 mm	0,40

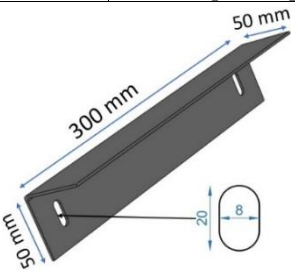

Code article	Code GTIN	Désignation	Poids unitaire (kg)
PSEG0003	3701319004518	<b>PSE.GM100</b> H. 100 x larg. 100 x long. 300 mm	0,90

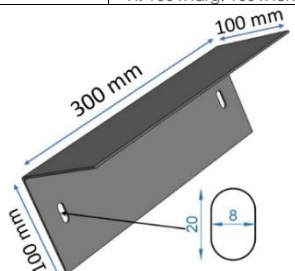

## 1.2.6 PSE Moulures Enduit Fin MSEA : Notice de pose **sur ETICS** (système d'isolation thermique extérieure avec enduit sur isolant)



### **Etape 1 : Conditions générales de mise en œuvre**

La pose est effectuée à des températures comprises entre 5 °C et 30 °C, de préférence par temps sec, à l'abri de la pluie, du gel et de forte chaleur. Des précautions spéciales peuvent être prises pour répondre à ces conditions (bâchage de l'échafaudage par exemple).

Par temps froid et humide, le séchage du produit de collage peut nécessiter plusieurs jours. Les moulures doivent être mises en œuvre sans risque de gel dans les 24 heures suivant la pose.



L'emploi d'un produit de collage ayant déjà effectué un début de prise (mortier rebattu) est interdit.

Les PSE Moulures MSEA doivent être stockés à l'horizontale, à l'abri du soleil et de l'humidité. Ils doivent être manipulés avec précaution.

Il est préférable de démarrer la mise en œuvre des profilés par les points singuliers (angles, arrêts sur béton, passage de descente d'EP,), afin de finir par la pose des parties droites et de les ajuster, si besoin.

Pendant la durée de la mise en œuvre et jusqu'à l'application de la peinture de finition, les profilés doivent être protégés des intempéries.

Les PSE Moulures MSEA doivent obligatoirement recevoir un revêtement de finition (peinture décorative).

### **Etape 2 : Contrôle et préparation du support**

Le support est défini dans le cahier technique du fabricant du système façades.

Quel que soit le support, celui-ci doit être, propre, sain, sec et sans risque d'infiltration d'eau, cohésif et débarrassé des parties non adhérentes ou pouvant nuire à l'adhérence. Il doit notamment être exempt de traces de produits de démoulage, de produit de cure, de graisse, de laitance, de mousse polyuréthane ou de plâtre. Si nécessaire, nettoyer le support par les moyens appropriés : brossage, lavage, nettoyage à l'air comprimé, rinçage.

Les supports admissibles sont les suivants (en travaux neufs ou en rénovation) :

Les PSE Moulures MSEA doivent être mis en œuvre après l'application de la couche de base armée du système d'isolation thermique extérieure ITE avec enduit base ciment sur isolant (ETICS), avant l'application du produit d'impression ou revêtement de finition.

Dans le cas de la mise en œuvre sur système d'isolation thermique extérieure par enduit sur isolant, seuls les profilés décoratifs avec un débord inférieur ou égal à 70 mm sont autorisés. (Les débords supérieurs à 70 mm ne sont pas couverts par l'Avis Technique)

## 1.2.6 PSE Moulures Enduit Fin MSEA : Notice de pose sur ETICS (système d'isolation thermique extérieure avec enduit sur isolant)

Dans le cas des ETICS, la pose est assujettie aux limitations suivantes :

- ✓ Les modénatures doivent être posées horizontalement, à raison d'une seule rangée par étage,
- ✓ La hauteur de la modénature ne doit pas excéder 10 % de la hauteur d'étage,
- ✓ La pose des moulures en périphérie des baies n'est pas admise dans l'Avis Technique MSEA,
- ✓ L'emploi est fonction des différentes réglementations, dont la sécurité en cas d'incendie.

La pose est fonction des conseils du fabricant du système ITE et des différentes réglementations.

Les PSE moulures MSEA doivent être posées lorsque la couche de base armée a suffisamment durci.

Dans tous les cas après l'application de la couche de base armée, un temps d'attente minimal de 24 heures doit être respecté.

Par temps froid et humide, le séchage de la couche de base armée peut nécessiter plusieurs jours.

### a) Moulure MSEA sur support ETICS

Débord inférieur ou égal à 70mm (pas d'obligation de mettre un guide)

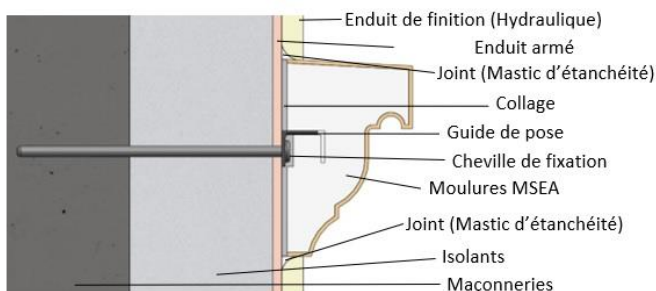

Avec enduit hydraulique

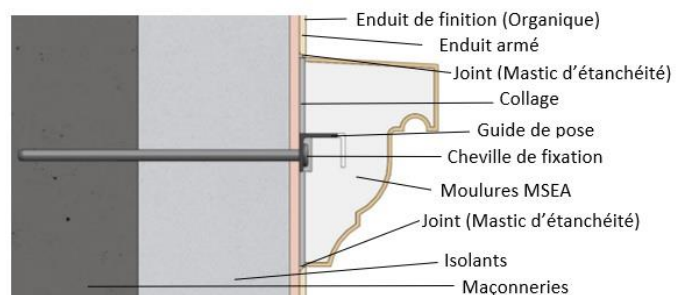

Avec enduit organique

Débord supérieur à 70mm : hors Avis Technique

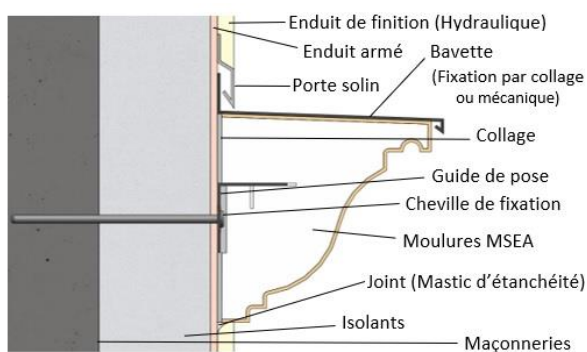

Avec enduit hydraulique

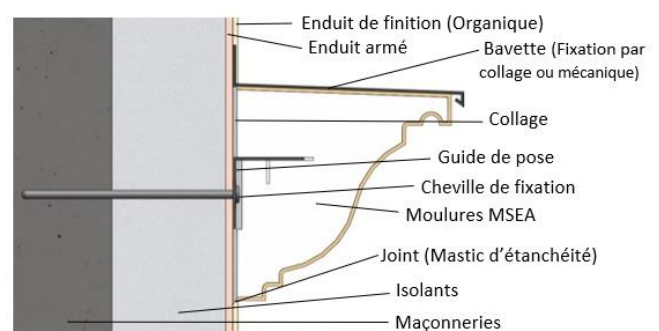

Avec enduit organique

## 1.2.6 PSE Moulures Enduit Fin MSEA : Notice de pose sur ETICS (système d'isolation thermique extérieure avec enduit sur isolant)

### b) Moulure MSEA sur support maçonnerie revêtue ou non avec ETICS rapporté

Débord inférieur ou égal à 70mm (pas d'obligation de mettre un guide) hors Avis Technique

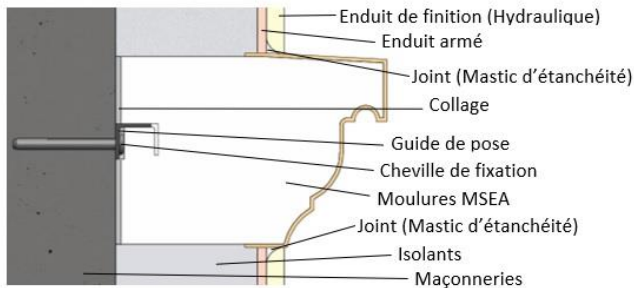

Avec enduit hydraulique

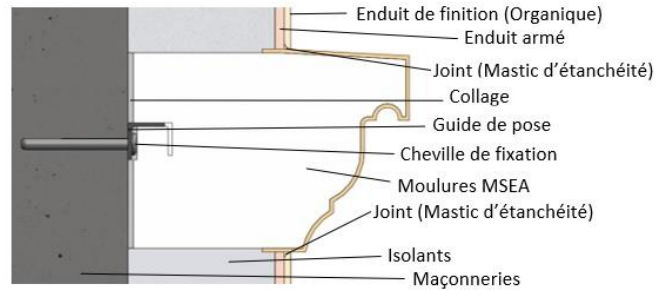

Avec enduit organique

Débord supérieur à 70mm : hors Avis Technique

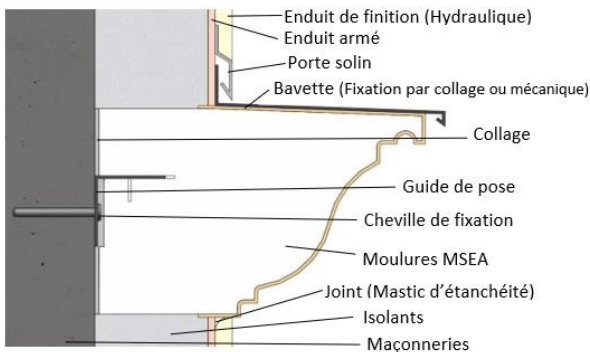

Avec enduit hydraulique

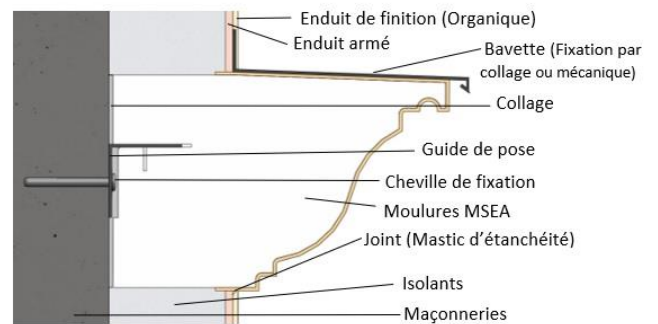

Avec enduit organique

### Étape 3 : Pose des Moulures sur ITE

Les moulures avec un débord inférieur ou égal à 70 mm doivent impérativement être posées par double encollage.

Les moulures avec un débord supérieur à 70 mm sont posées par double encollage avec renfort au moyen des guides de poses acier MSEA (Étude préalable hors Avis Technique MSEA).

Réaliser les coupes des moulures à la longueur souhaitée avec un outillage adéquat : boîte à coupes et une scie égoïne. Effectuer les découpes avant le collage des moulures.

#### a) Déterminer les limites de l'encollage sur le support

Tracer au cordeau un trait horizontal correspondant aux niveaux haut et bas de la moulure à poser.

#### b) Positionner à sec la moulure

Déterminer avec précision la position du guide de pose, puis tirer un trait de niveau pour son alignement et fixer les guides sur ce repère.

Couche de base armée

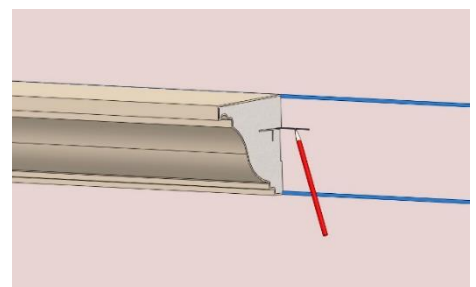

## 1.2.6 PSE Moulures Enduit Fin MSEA : Notice de pose sur ETICS (système d'isolation thermique extérieure avec enduit sur isolant)

### Étape 4 : Choix des guides moulures

- ✓ Sur ETICS, le guide moulure est fixée sur l'isolant.
- ✓ Débord moulure  $\leq$  à 70 mm = mise en œuvre par double encollage avec guide moulure GM20 (longueur 20 cm) pas d'obligation de mettre un guide.
- ✓ Respecter la distance entres axes des guides qui doit être inférieure ou égale à 1000 mm
- ✓ Fixation des guides : ils sont fixés sur l'isolant par chevillage,
- ✓ Une attention particulière sera apportée au choix de la cheville (non fournie par MSEA) utilisée en fonction de la nature du mur et de l'isolant.

### Étape 5 : Fixation des guides moulures

Le Guide moulures de pose MSEA en acier galvanisé (Ép. 2 mm) permet :

- ✓ L'alignement rapide des moulures sur la façade.
- ✓ Le maintien de la moulure sur la façade pendant le temps de prise de la colle et apporte de la résistance.

#### a) Traçage

Tracer l'emplacement du premier Guide MSEA à 50 mm des extrémités ou angles, puis tous les 1200 mm au maximum.

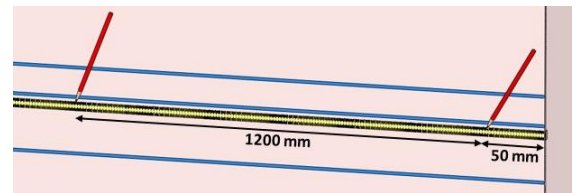

#### b) Chevillage des guides

Chaque guide est fixé par chevillage en 2 points de fixation. La nature de la cheville est à déterminer par l'entreprise de pose, en fonction de la nature du support.

Percer les emplacements, puis fixer le guide au moyen de 2 chevilles adaptées au support.

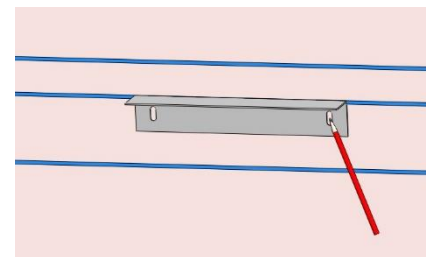

Une fois les guides en place, la pose des moulures peut être réalisée.

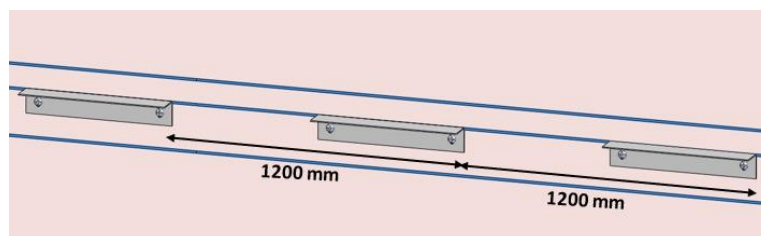

## 1.2.6 PSE Moulures Enduit Fin MSEA : Notice de pose **sur ETICS** (système d'isolation thermique extérieure avec enduit sur isolant)

### **Étape 6 : Collage des moulures**

#### **a) Préparation du produit de collage**

Utiliser le produit de collage Fondisol F.

Ce mortier adhésif ciment utilisé pour le collage du profilé sur couche de base armée base ciment doit être validé pour cet emploi par des essais d'adhérence et par accord du titulaire du procédé ETICS visé.

- ✓ Mélanger la poudre avec la quantité d'eau recommandée par le fabricant (24 % en poids d'eau, soit 6 L d'eau par sac de 25 kg), à l'aide d'un malaxeur électrique à vitesse lente, jusqu'à obtention d'une pâte homogène et sans grumeau ;
- ✓ Temps de repos avant application : 5 minutes,
- ✓ Durée pratique d'utilisation selon indications du fabricant (20 min),
- ✓ Consommation minimale Fondisol F : 4,5 kg/m<sup>2</sup> de produit en poudre.

#### **b) Application double encollage**

Encoller le support mural avec le produit de collage à l'aide d'un peigne ou taloche à denture carrée de 6 mm.

Procéder en double encollage en graissant de colle avec la truelle, le côté lisse du peigne ou une taloche inox l'envers du profilé Moulure en couche de 1 à 2 mm.

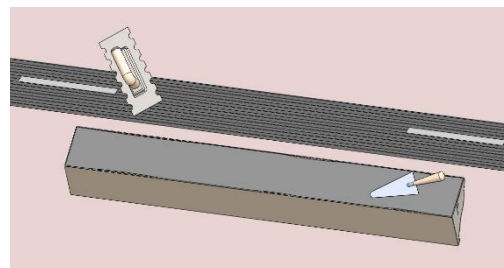

#### **c) Positionnement**

Positionner immédiatement la moulure sur le support encollé (sillons frais), presser fortement et réaliser un mouvement de va-et-vient afin d'obtenir un bon transfert et **un collage à bain plein sans vide**.

La moulure doit être positionnée entre deux guides. Centrer la moulure pour qu'elle soit positionnée au milieu du premier guide et au milieu du second et ainsi de suite.

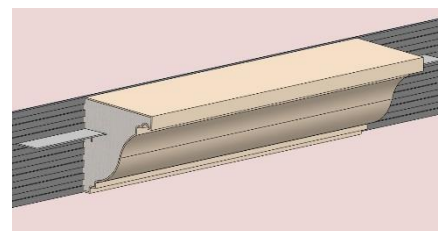

## 1.2.6 PSE Moulures Enduit Fin MSEA : Notice de pose sur ETICS (système d'isolation thermique extérieure avec enduit sur isolant)

### Etape 7 : Assemblage latéral des moulures

Les moulures doivent être assemblées entre elles par collage des extrémités, à l'aide du mortier organique type Fondisol PE, ou du mortier colle de pose (poudre à base ciment) type Fondisol F.

#### e) Encollage

Enduire l'extrémité de la moulure déjà posée avec le mortier sur 1 à 2 mm d'épaisseur.

#### f) Positionnement

Positionner la moulure suivante au contact de celle en place pour que les deux moulures soient bien collées entre elles, **bain plein sans aucun vide** dans le joint d'assemblage. Une fois les deux profilés assemblés, l'épaisseur de ce joint ne doit pas dépasser 2 mm.

#### g) Enlever le surplus

- ✓ Lisser le joint d'assemblage au niveau de la moulure pour une étanchéité parfaite (pas de trou ou de bourrelet),
- ✓ Nettoyer soigneusement à l'éponge propre de chaque côté du joint.

#### h) Les extrémités

Finir les extrémités à l'aide du mortier organique type Fondisol PE, ou du mortier colle de pose (poudre à base ciment) type Fondisol F sur 1 à 2 mm d'épaisseur puis lisser soigneusement.

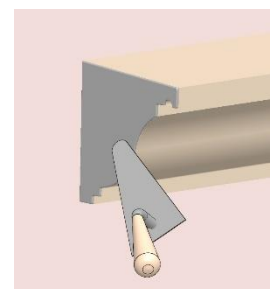
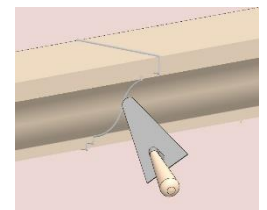
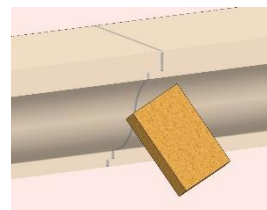
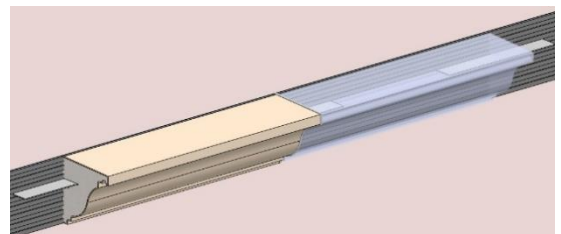
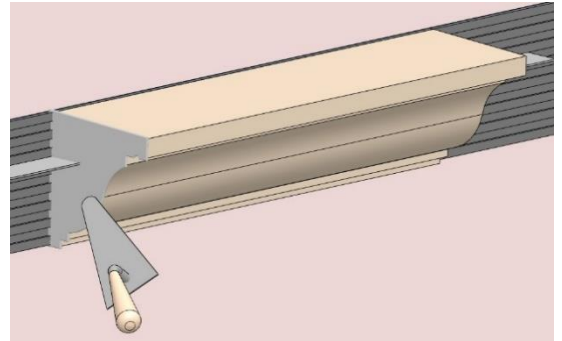

## 1.2.6 PSE Moulures Enduit Fin MSEA : Notice de pose sur ETICS (système d'isolation thermique extérieure avec enduit sur isolant)

### **Étape 8 : Réalisation des joints d'étanchéité**

Il est impératif d'attendre le séchage complet de la colle avant d'appliquer le mastic d'étanchéité.

#### Joint d'étanchéité entre le support mur et la moulure :

Le joint d'étanchéité permet de faire l'étanchéité entre l'élément d'ornement et le mur afin d'éviter les infiltrations d'eau entre la moulure et le support. Il est impératif de finaliser l'étanchéité de la jonction avec un joint de mastic colle sur les parties supérieures et inférieures en contact avec le support.

Le joint est réalisé avec un mastic certifié SNJF Façades compatible avec les supports courants des façades et le PSE et pouvant être peint, selon les préconisations du fabricant du mastic et de la peinture de finition associée.

Le produit doit être appliqué sur un élément d'ornement et sur un support propre, sec et exempt de poussières, salissures, graisses, et de toutes parties ou produits non adhérents, d'ancien mastic, de peinture, de primaire. Les surfaces de contact ne doivent pas être recouvertes de pellicules de glace ni d'humidité, notamment celle due à la condensation.

#### **a) Application**

Le mastic d'étanchéité doit être appliqué en finition du joint supérieur en liaison avec la maçonnerie (A) et en dessous de la moulure (B). Finir en lissant régulièrement le mastic.

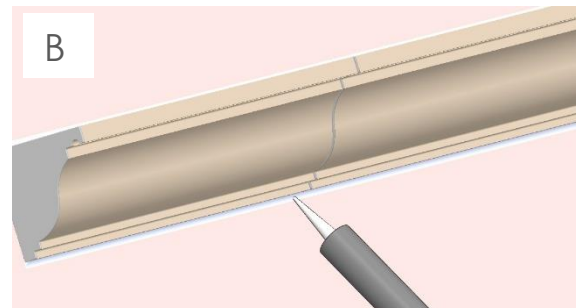
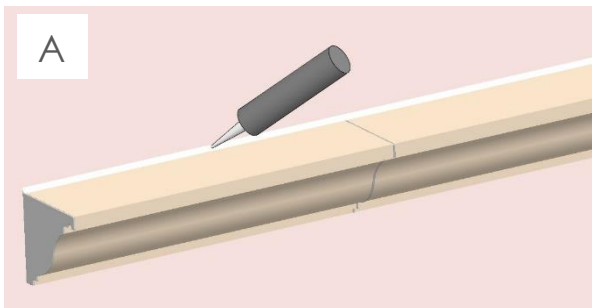

#### **b) Joint d'étanchéité entre deux moulures**

Après avoir relié les moulures entre elles par encollage en bain plein avec le mortier choisi (étape 7 b et c), vérifier la continuité des joints intermédiaire entre deux moulures. Si besoin appliquer le mastic pour une étanchéité parfaite.

Une fois les deux profilés assemblés, l'épaisseur de la jonction ainsi constituée ne doit pas dépasser 3 mm.

Le temps d'attente après la pose des moulures et du mastic avant la finition peinture est de 48 à 72 heures à titre indicatif. Ce délai est défini en fonction des conditions ambiantes, des propriétés du mastic d'étanchéité et de la peinture spéciale façade. Dans tous les cas, il convient de se référer à la fiche technique du mastic employé avant son application ; un essai de compatibilité avec le revêtement de finition peut être nécessaire.



## 1.2.6 PSE Moulures Enduit Fin MSEA : Notice de pose sur ETICS (système d'isolation thermique extérieure avec enduit sur isolant)

### **Etape 9 : Application des revêtements de finition (peintures décoratives)**

L'adhérence, la propreté et la continuité des joints d'étanchéité doivent être contrôlées avant l'application de la peinture.

Avant l'application du revêtement de finition, les salissures et particules non adhérentes doivent être éliminées par grattage, brossage, lessivage et/ou nettoyage basse pression.

Les moulures doivent être protégés des intempéries après la pose et doivent être peintes systématiquement après la pose.

Les profilés doivent être peints dans un délai de 5 jours après la pose ou mis sous protection si ce n'est pas possible.

Les profilés moulures doivent être revêtus exclusivement de peintures spéciales façades à base de liant acrylique en phase aqueuse, compatibles avec l'enduit organique Enduit Fin MSEA et selon les conseils du fabricant du système ITE.

L'application de la peinture de finition est réalisée généralement avec une couche de fond + une ou deux couches de peinture pigmentée au rouleau ou à la brosse (par exemple PRB Primfix + peinture PRB Color Siloflex).

Après séchage, les teintes des peintures doivent présenter un coefficient d'absorption du rayonnement solaire  $\alpha$  inférieur ou égal à 0,7 afin de limiter les montées en température.

Dans tous les cas, il convient de se référer à la fiche technique du fabricant de la peinture avant son application.

Pour chaque chantier, il convient de se référer à la fiche technique de la peinture et aux spécifications du fabricant avant sa mise en œuvre.

### **Etape 10 : Dispositions complémentaires**

Les profilés en attente de pose sont conservés sous abri, à protéger de l'humidité, de la chaleur et de froids importants.

Le procédé ne remplit aucune fonction d'étanchéité à l'air et à l'eau.

Les fonctions d'étanchéité à l'air et à l'eau doivent être assurées par la paroi support.

Le procédé est strictement décoratif et n'est pas conçu pour supporter des impacts ou des coups.

Il est nécessaire d'éviter les appuis d'échelle contre les moulures.

## 1.2.7 PSE Moulures Enduit Fin MSEA : Notice de pose sur béton et maçonnerie



### Étape 11 : Conditions générales de mise en œuvre

Tel que décrite à l'étape 1.

### Étape 12 : Contrôle et préparation du support

#### a) Moulure MSEA sur support maçonnerie non revêtue

Les supports admissibles sont les suivants (en travaux neufs ou en rénovation) :

- ✓ En pose directe sur supports courants : bétons non revêtus, ou entièrement décapés conformes au NF DTU 23.1 ;
- ✓ En cas de rénovation : Les anciennes peintures et revêtements organiques doivent être décapés avant la pose des PSE Moulures, puis un essai d'adhérence de la colle doit être réalisé selon l'Annexe 1 du *Cahier du CSTB 3035\_V3*.

Débord inférieur ou égal à 70mm (pas d'obligation de mettre un guide)

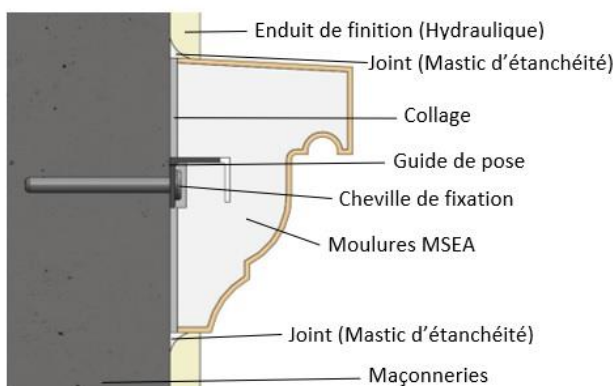

Avec enduit hydraulique

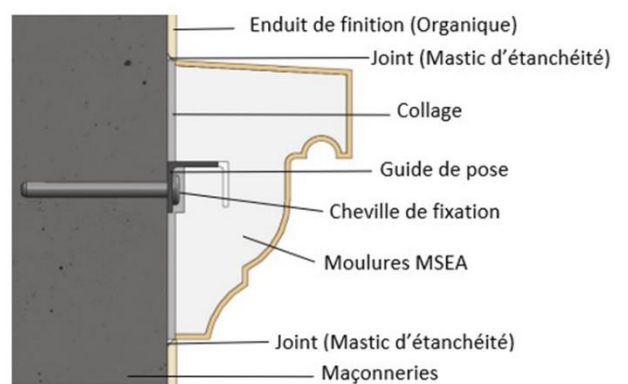

Avec enduit organique

## 1.2.7 PSE Moulures Enduit Fin MSEA : Notice de pose sur béton et maçonnerie

Débord supérieur à 70mm

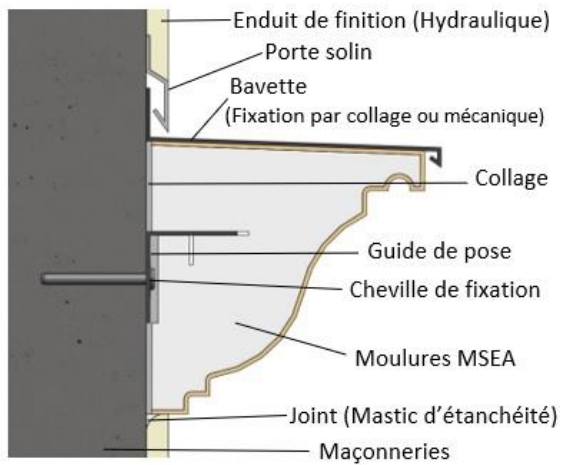

Avec enduit hydraulique

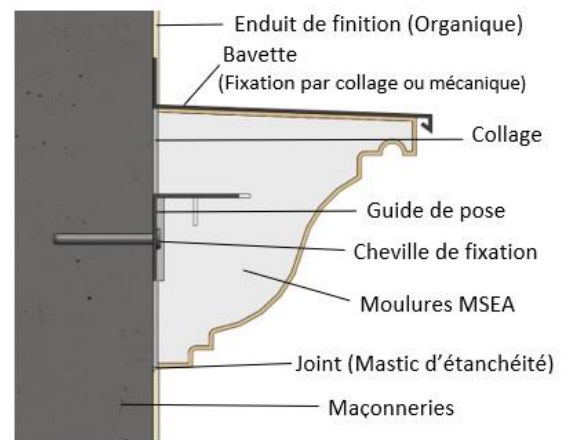

Avec enduit organique

### b) Moulure MSEA sur support maçonnerie revêtue

Maçonneries enduites conformément au NF DTU 26.1.

Si le support est une maçonnerie enduite : (de catégorie minimale CS III ou CS IV) la tenue de l'enduit doit être systématiquement vérifiée par un essai d'adhérence selon l'Annexe 1 du *Cahier du CSTB 3035\_V3*.

Vérifier la planéité du support avant la pose conformément au *Cahier du CSTB 3035\_V3*. En cas d'écart de planéité supérieur à 5 mm sous la règle de 2 m, réaliser un enduit de dressage conformément au NF DTU 26.1.

Débord inférieur ou égal à 70mm (pas d'obligation de mettre un guide)

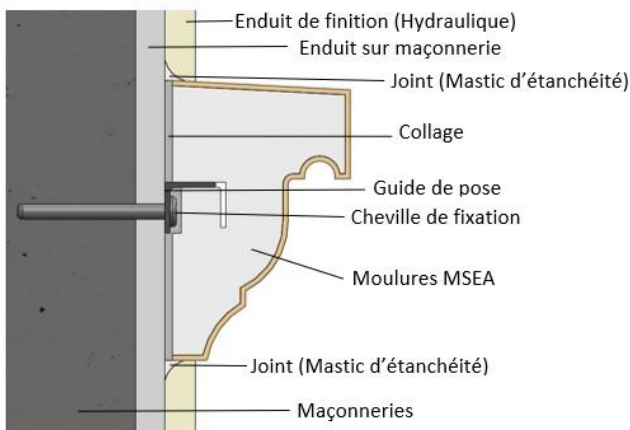

Avec enduit hydraulique

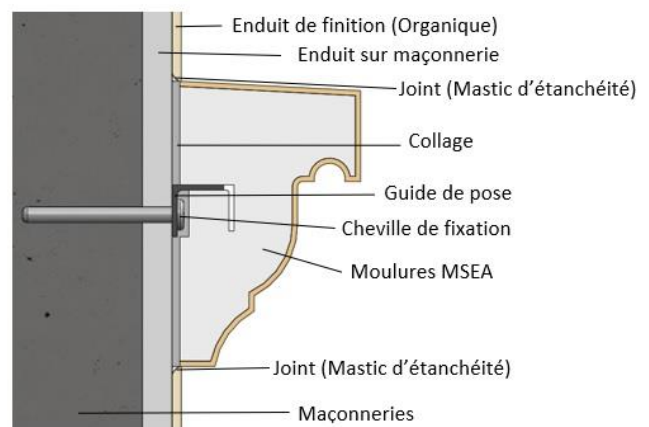

Avec enduit organique

## 1.2.7 PSE Moulures Enduit Fin MSEA : Notice de pose sur béton et maçonnerie

Débord supérieur à 70mm

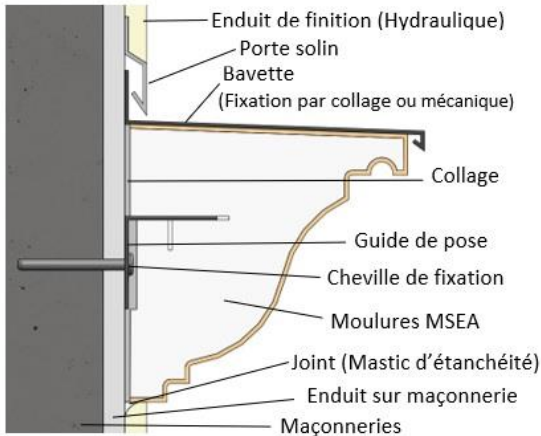

Avec enduit hydraulique

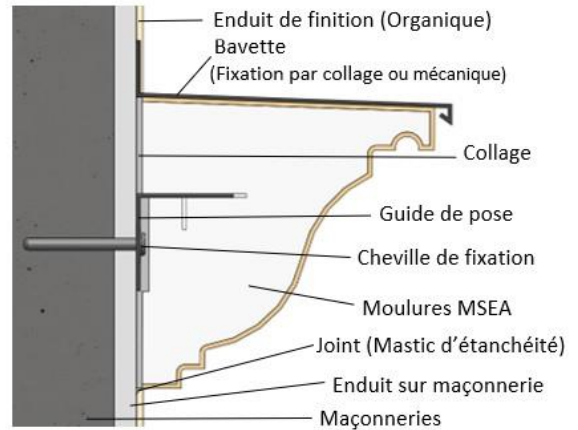

Avec enduit organique

### Etape 13 : Pose des moulures sur béton ou maçonnerie

Tel que décrit Etape 3 a) et b)

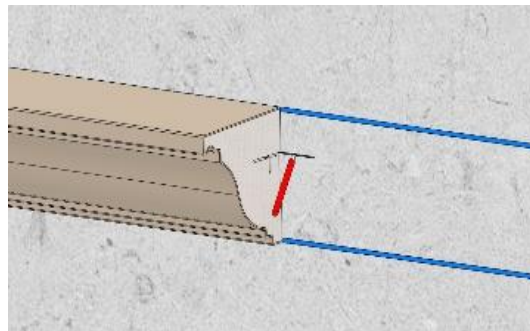

### Etape 14 : Choix des guides moulures

#### a) Choix des guides en fonction du débord de la moulure

Le guide moulure est fixé directement sur béton ou maçonnerie :

- ✓ Débord moulure  $\leq$  à 70 mm = mise en œuvre par double encollage avec ou sans guide moulure GM20 (longueur guide 20 cm) pas d'obligation de mettre un guide. Respecter la distance entre axes des guides qui doit être  $\leq$  à 1000 mm ;
- ✓ Débord moulure de 71 mm à 150 mm = double encollage et guide moulure GM50 obligatoire (longueur guide 30 cm). Respecter la distance entre axes des guides qui doit être  $\leq$  à 900 mm ;
- ✓ Débord moulure de 151 mm à 300 mm = double encollage et guide moulure GM100 obligatoire (longueur guide 30 cm). Respecter la distance entre axes des guides qui doit être  $\leq$  à 900 mm ;
- ✓ Une attention particulière sera apportée au choix de la cheville (non fournie par MSEA) utilisée en fonction de la nature du mur.

## 1.2.7 PSE Moulures Enduit Fin MSEA : Notice de pose sur béton et maçonnerie

### Etape 15 : Fixation des guides moulures

Le guide acier MSEA d'épaisseur 2 mm à cheviller permet :

- ✓ L'alignement rapide des moulures sur les façades.
- ✓ Maintien la moulure sur la façade pendant le temps de prise de la colle et apporte de la résistance.

#### a) Traçage

Tel que décrit Etape 5 a)

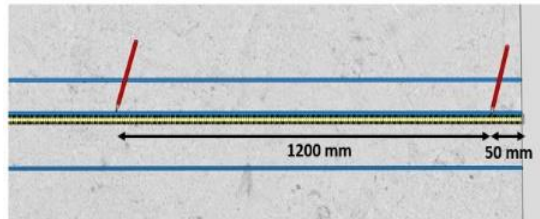

#### b) Chevillage des guides

Tel que décrit Etape 5 b)

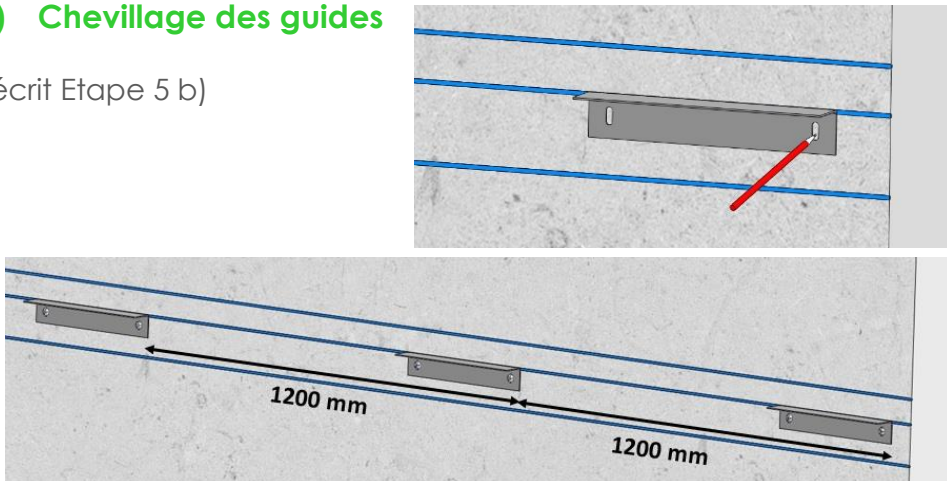

#### c) Découpe d'un guide

Tel que décrit Etape 5 c)

### Etape 16 : Collage des moulures

#### a) Préparation du produit de collage

Tel que décrit Etape 6 a)

#### b) Application double encollage

Tel que décrit Etape 6 b)

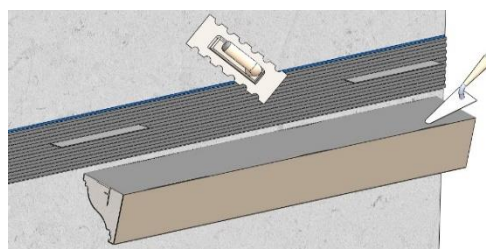

## 1.2.7 PSE Moulures Enduit Fin MSEA : Notice de pose sur béton et maçonnerie

### c) Positionnement

Tel que décrit Etape 6 c)

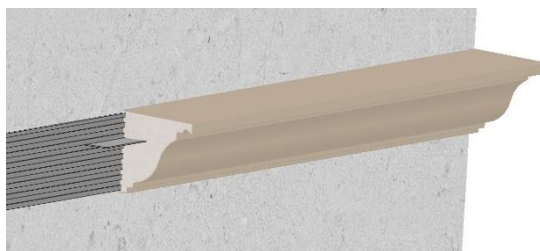

## Etape 17 : Assemblage latéral des moulures

### a) Encollage

Tel que décrit Etape 7 a)

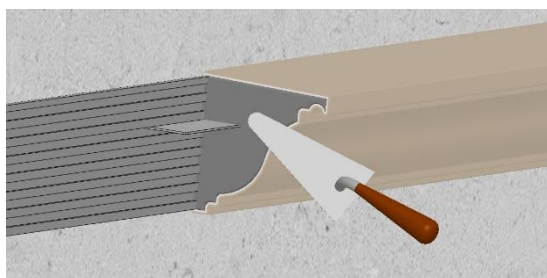

### b) Positionnement

Tel que décrit Etape 7 b)

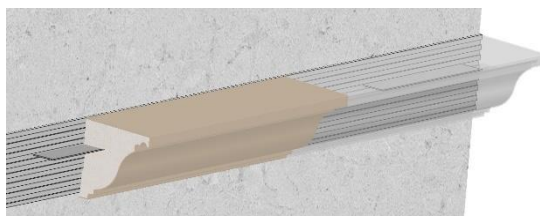

### c) Enlever le surplus

Tel que décrit Etape 7 c)

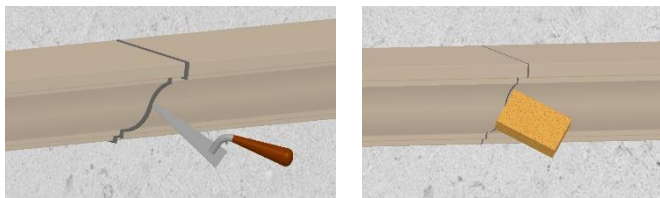

### d) Finir les extrémités

Tel que décrit Etape 7 d)

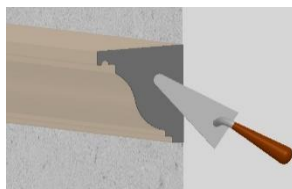

## 1.2.7 PSE Moulures Enduit Fin MSEA : Notice de pose sur béton et maçonnerie

### Etape 18 : Réalisation des joints d'étanchéité

#### a) Réalisation des joints d'étanchéité

Tel que décrit Etape 8

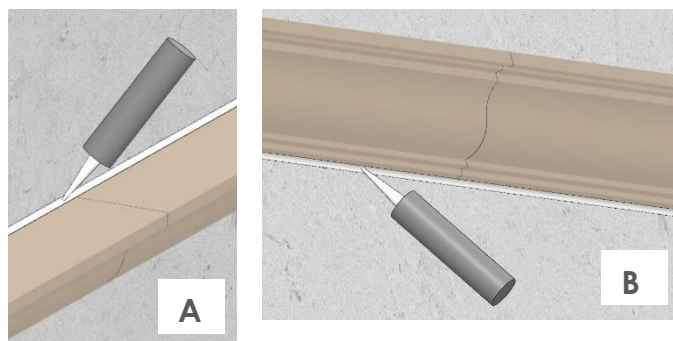

### Etape 19 : Application des revêtements de finition (peintures décoratives)

Tel que décrit Etape 9

### Etape 20 : Dispositions complémentaires

Tel que décrit Etape 10

### Entretien des Façades

L'entretien des peintures et moulures associées en façades est de la responsabilité du maître d'ouvrage : la maintenance d'usage comporte le contrôle du bon état des façades, le nettoyage, le démoussage et la rénovation de la peinture si besoin.

Les moulures PSE ne sont pas destinées à supporter des actions mécaniques ou chimiques fortes :

- ✓ Ne pas appuyer une échelle contre les moulures,
- ✓ Ne pas utiliser des méthodes de nettoyages agressives : sont exclus les nettoyeurs à haute pression et les nettoyants chimiques concentrés / à base de solvants / agressifs pour le revêtement de façades et les moulures MSEA.

Favoriser un entretien régulier avec des méthodes peu agressives : eau chaude et savon neutre, nettoyage avec brosse douce / rinçage au jet d'eau (basse pression) ; se reporter aux conseils du fabricant du revêtement et de l'entreprise professionnelle ayant réalisée les travaux. Contrôler le bon état des mastics d'étanchéité et les remplacer en cas d'usure (travaux de maintenance).

## 1.2.7 PSE Moulures Enduit Fin MSEA : Notice de pose sur béton et maçonnerie

### Garanties des moulures MSEA

#### Assurance décennale MSEA :

L'assurance MSEA couvre la responsabilité du fabricant en marché de fourniture des Moulures, des Appuis PSE et Nez d'Appui.

#### Assurance du professionnel :

L'entreprise de pose apporte ses garanties avec :

- un contrat de garantie décennale incluant les travaux de façades et décorations intérieures (éléments décoratifs MSEA en PSE Moulures et Appuis).
- une mise en œuvre conforme à la notice MSEA, aux règles de l'art / DTU / AT support / AT-DTA du système ITE (1).  
(1) Avec ITE, la compatibilité doit être vérifiée au préalable avec son fabricant et l'assistance MSEA.

#### Pour les particuliers :

La pose par un particulier est admise dès lors que la notice de pose MSEA et les règles professionnelles en vigueur sont respectées par le propriétaire de la maison (hors garanties d'assurance des professionnels). Le magasin distributeur et la Société MSEA sont disponibles pour apporter toute information utile au poseur (demande détaillée à formuler par écrit).

Toutefois, les règles de pose et de protection incendie seront à vérifier par un architecte et/ou un bureau d'étude thermique pour le maintien des garanties d'assurance de l'habitation (obligations du propriétaire).

#### Garantie 10 ans et supérieure selon l'entretien des façades :

La garantie décennale MSEA est limitée au marché de fourniture des moulures ; la garantie décorative associée est de 2 ans.

Au-delà de 2 ans, la garantie de bonne tenue dépend d'un bon entretien du revêtement et des façades. Un contrat de maintenance peut être proposé par l'entreprise de pose au propriétaire.

La tenue durable 10 ans et + dépendra du bon entretien du revêtement et des joints d'étanchéité.

Pour complément, les moulures et les appuis de fenêtre ne doivent pas subir d'impact ou poinçonnement forts (pose d'échelle interdite) ; les éléments décoratifs PSE MSEA ne sont pas « circulaire ».

Assurer lorsque c'est nécessaire, un nettoyage adapté des dépôts d'origine



## II. L'ATELIER DE DÉCOUPE POLYSTYRÈNE

L'Atelier de découpe MSEA est le service de découpes de blocs PSE industriels pour la fabrication de pièces sur mesure de petites et jusqu'à de grandes dimensions, éléments découpés à formes techniques ou décoratives qui sont nécessaires dans :

- ✓ Les travaux du Bâtiment,
- ✓ L'Industrie,
- ✓ La Communication marketing.

Nos techniques de découpes permettent de répondre à une majorité des besoins.

MSEA assure avec vous la faisabilité de votre projet, avec le plan adapté et le devis associé. Adresser les détails de votre besoin à notre bureau d'études : francis.michaud@msea85.com.

### 2.1 Découpe à forme Spéciale Façade

Les découpes pour les projets d'isolations thermiques ITE et autres travaux de façades sont réalisés en blocs PSE spécifiques.

- ✓ Les éléments découpés bénéficient de la garantie décennale MSEA (marché de fourniture) qui s'associe à la garantie ouvrage des entreprises et de l'architecte.
- ✓ La compatibilité des pièces est vérifiée au préalable de la découpe avec les responsables des travaux, en conformité aux règles de l'art, du système ITE et des conseils du fabricant.

Code article	Code GTIN	Désignation	Poids unitaire (kg)
DSF0001		<b>PSE.DSF0001</b>	
Dimension et forme à la demande			

#### 2.1.1 Forme Cintrée : Pour isolation extérieur ou intérieur



Avec panneau d'isolation rainuré ou lisse ; toutes épaisseurs et dimensions sur études.

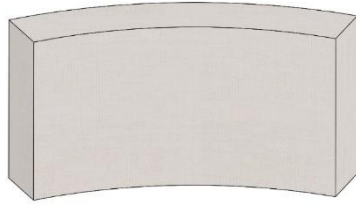
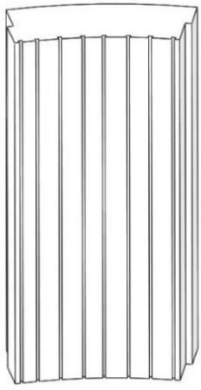

### 2.1.2 Formes spécifiques

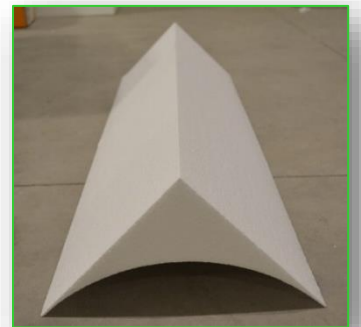
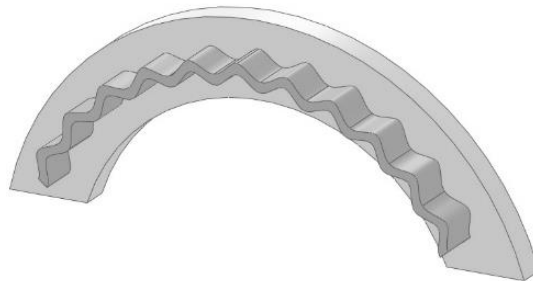
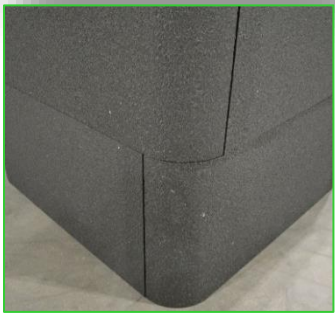
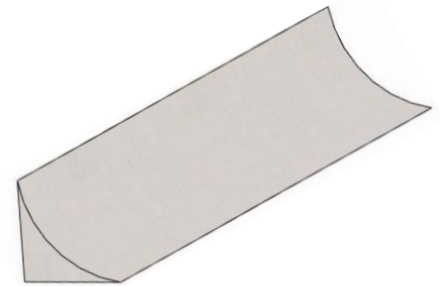
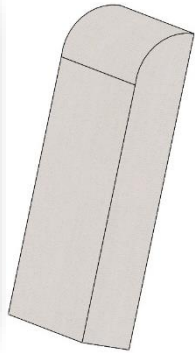

### 2.1.3 Animation Façade



## 2.1.4 Questionnaire PSE cintré

Négoce :		
Nom poseur ou Client :	Ville :	Tél /Mail :
Délai souhaité :		

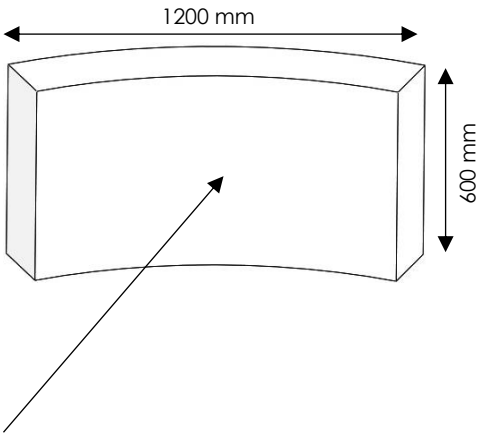
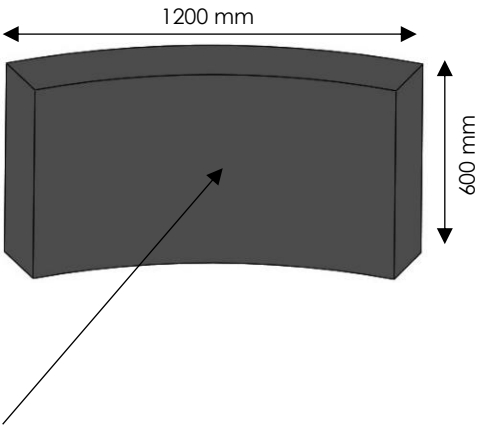
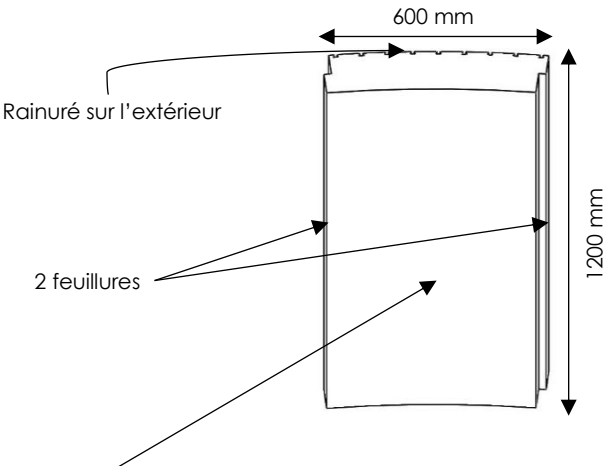
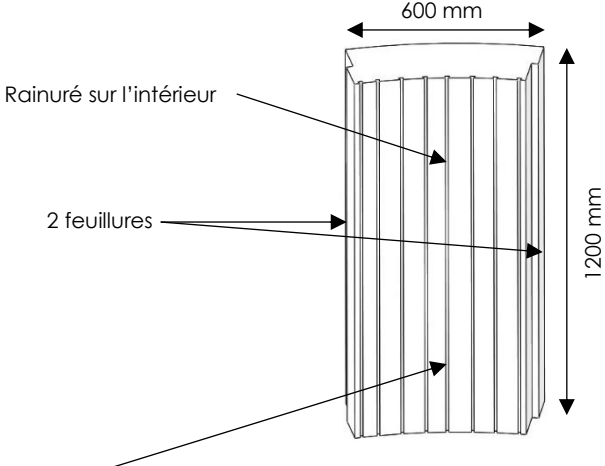
<p><b>Façade TH38 (blanc)</b></p> 	<p><b>Façade TH31 (gris)</b></p> 
Rayon intérieur (mm) :	Rayon intérieur (mm) :
Epaisseur (mm) :	Epaisseur (mm) :
Surface intérieure totale(m <sup>2</sup> ) :	Surface intérieure totale(m <sup>2</sup> ) :
<p><b>PSE R TH38 (rainuré blanc)</b></p> 	<p><b>PSE R TH38 (rainuré blanc)</b></p> 
Rayon intérieur (mm) :	Rayon intérieur (mm) :
Epaisseur (mm) :	Epaisseur (mm) :
Surface intérieure totale(m <sup>2</sup> ) :	Surface intérieure totale(m <sup>2</sup> ) :

**Attention à bien calculer la surface dès le devis, en prévoyant une marge d'erreur si besoin : en cas de commande, si la surface est différente, le tarif sera revu, car la découpe est calculée au plus juste, en minimisant les pertes.**

## 2.2 Découpe à forme Spéciale Construction

Code article	Code GTIN	Désignation	Poids unitaire (kg)
DSC0001		<b>PSE.DSC0001</b>	
Dimension et forme à la demande			

Les découpes PSE MSEA sont adaptées à vos projets de maçonneries.

### 2.2.1 Fond de coffrage / Coffrages/ Réservations



**AVANT**



**PENDANT**



**APRES**



**AVANT**

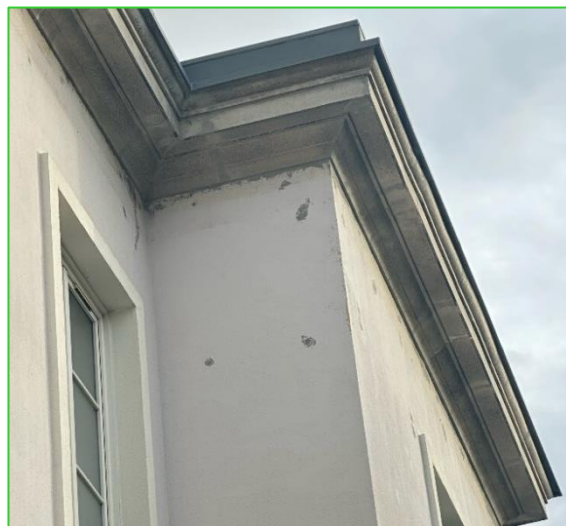

**APRES**

## 2.2.2 Questionnaire Coffrages / Réservations

### DEMANDE DE DEVIS

Négoce :  
 Nom Poseur ou client :  
 Ville :  
 Mail et tél :  
 Délai souhaité :

Pour tout renseignement technique,  
 Contactez Florian GOINEAU :  
 Mobile : 06 45 76 34 33  
 Mail : [florian.goineau@msea85.com](mailto:florian.goineau@msea85.com)

### Cintre surbaissé

Talon polystyrène ajouté par MSEA (hauteur 5cm)

Longueur :  Flèche :  Épaisseur :  Qté :

Longueur :  Flèche :  Épaisseur :  Qté :

Longueur :  Flèche :  Épaisseur :  Qté :

Longueur :  Flèche :  Épaisseur :  Qté :

### Cintre elliptique

Longueur :  Flèche :  Épaisseur :  Qté :

Longueur :  Flèche :  Épaisseur :  Qté :

Longueur :  Flèche :  Épaisseur :  Qté :

### Anse de panier

Longueur :  Flèche :  Épaisseur :  Qté :

Longueur :  Flèche :  Épaisseur :  Qté :

Longueur :  Flèche :  Épaisseur :  Qté :

### Plein cintre

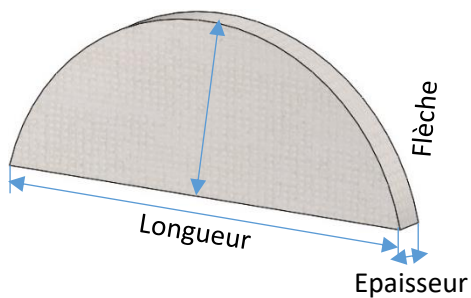
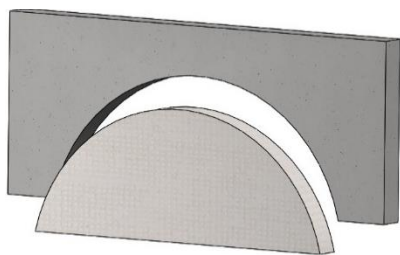

Longueur :  Flèche :  Epaisseur :  Qté :

Longueur :  Flèche :  Epaisseur :  Qté :

Longueur :  Flèche :  Epaisseur :  Qté :

### Œil de bœuf

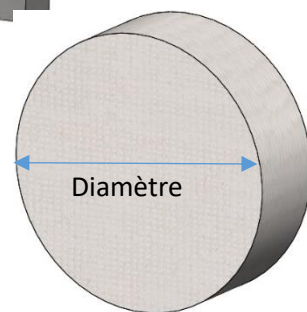
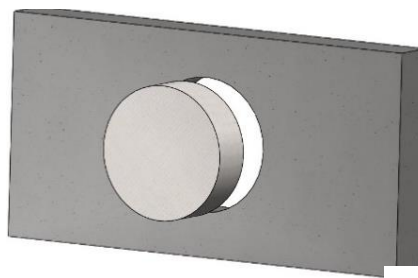

Diamètre :  Epaisseur :  Qté :

Diamètre :  Epaisseur :  Qté :

Diamètre :  Epaisseur :  Qté :

### Œil avec feuillure

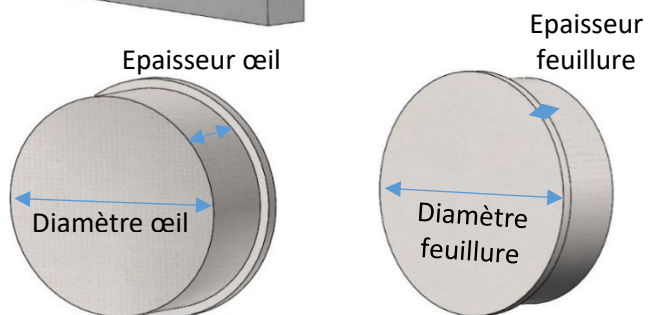
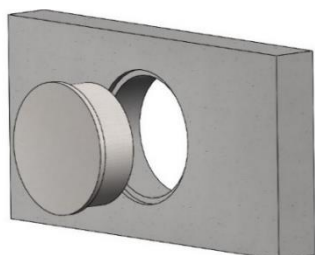

**Œil :** Diamètre :  Epaisseur :  Qté :

**Feuillure :** Diamètre :  Epaisseur :  Qté :

**Œil :** Diamètre :  Epaisseur :  Qté :

**Feuillure :** Diamètre :  Epaisseur :  Qté :

### Œil elliptique

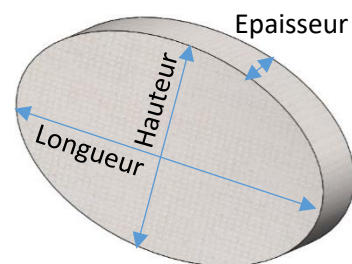
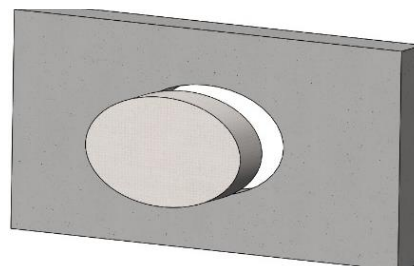

Longueur :  Hauteur :  Epaisseur :  Qté :

Longueur :  Hauteur :  Epaisseur :  Qté :

Longueur :  Hauteur :  Epaisseur :  Qté :

## 2.3 Découpe à forme Spéciale Marketing

Code article	Code GTIN	Désignation	Poids unitaire (kg)
DSM0001		<b>PSE.DSM0001</b>	
Dimension et forme à la demande			



## 2.4 Pose des découpes à formes PSE MSEA

L'utilisation des formes / pièces / éléments en **PSE industriel MSEA** est de la responsabilité de l'entreprise professionnelle, de l'architecte, du client constructeur / industriel / commerçant.

A titre indicatif, voici quelques conseils non exhaustifs, à compléter par les indications de l'architecte, du fabricant du système d'isolation (ITE, bardage, vêlage), ou par le responsable du projet et/ou de la commande.

### **3 Pose des formes spéciales façade**

**Avec ITE :** le mortier colle spécialement adapté au collage du PSE est utilisé par collage en plein, par plots de colle, complété par des fixations selon les conseils du fabricant de l'ITE.

### **4 Pose des formes spéciales construction**

Les éléments de coffrages ou de réservation sont mis en place par le maçon professionnel dans les règles de l'art.

### **5 Emploi des formes spéciales marketing**

La fonction et l'emploi de la forme est défini par le responsable du projet et/ou de la commande.

Au titre des précautions d'usage valable pour tous avec le PSE en général, le client doit informer l'utilisateur de : ne pas laisser à la portée des enfants, ne pas mettre en contact avec des allumettes ou briquet, n'est pas destiné à servir de fauteuil, ne pas escalader...

Le PSE industriel MSEA à base de composant ignifugé ne forme pas cependant une résistance feu à la flamme ; la tenue au feu est toujours associée à un revêtement de finition / protection que seul le PSE ne peut assurer.

### **Garanties de Découpe à Formes PSE industriel MSEA**

#### Assurance décennale MSEA :

L'assurance MSEA couvre la responsabilité du fabricant en marché de fourniture des Découpes à Formes Spéciale Façade.

#### Assurance Découpes Spéciale Construction et Marketing

Les Formes Spéciale Construction / Spéciale Marketing sont garanties conformes à la commande, départ Usine MSEA.

#### Assurance du professionnel :

L'entreprise de pose apporte ses garanties avec :

- un contrat de garantie décennale incluant les travaux de façades et décorations intérieures (éléments décoratifs MSEA en PSE Découpes à Formes, Moulures et Appuis).
- une mise en œuvre conforme à la notice MSEA, aux règles de l'art / DTU / AT support / AT-DTA du système ITE (1).  
(1) Avec ITE, la compatibilité doit être vérifiée au préalable avec son fabricant et l'assistance MSEA.

#### Garantie 10 ans et supérieure selon l'entretien des façades :

La garantie décennale MSEA est limitée au marché de fourniture des découpes à formes Spéciale Façade, Moulures et Appuis ; la garantie décorative associée est de 2 ans.

Au-delà de 2 ans, la garantie de bonne tenue dépend d'un bon entretien du revêtement et des façades. Un contrat de maintenance peut être proposé par l'entreprise de pose au propriétaire.

La tenue durable 10 ans et + dépendra du bon entretien du revêtement et des joints d'étanchéité. Pour complément, les formes, moulures et les appuis de fenêtre ne doivent pas subir d'impact ou poinçonnement forts (pose d'échelle interdite) ; les éléments décoratifs PSE MSEA ne sont pas « circulaire ».

Assurer lorsque c'est nécessaire, un nettoyage adapté des dépôts d'origine végétale ou animale.



Votre distributeur

ZA sud – 15 rue de l'Océan  
La Chapelle Achard  
85150 LES ACHARDS

Tel : 02 28 15 05 20  
Fax : 02 51 31 55 21

Site Internet : [www.msea85.com](http://www.msea85.com)



ACCES CHARGEMENT



## CONTACTS

Responsable commercial et développement :

M. GOINEAU Florian : 06 45 76 34 33  
Mail : [florian.goineau@msea85.com](mailto:florian.goineau@msea85.com)

Technico-commercial secteurs 50 – 14 – 61 - 27 – 76 - 60 – 02 – 80 – 59 – 62 :

M. LE ROUX Yoann : 07 86 71 73 34  
Mail : [yoann.leroux@msea85.com](mailto:yoann.leroux@msea85.com)

Technico-commercial secteurs 37 – 36 – 41 - 18 – 45 – 28 – 91 - 78 – 89 – 58 :

M. LABRY Marvin : 06 37 49 84 72  
Mail : [marvin.labry@msea85.com](mailto:marvin.labry@msea85.com)

Technico-commercial secteurs 29 - 56 - 22 - 35 - 53 - 72 - 49 - 44 :

M. LE STUM Yohann : 07 88 88 14 15  
Mail : [yohann.lestum@msea85.com](mailto:yohann.lestum@msea85.com)

Technico-commercial secteurs 33 – 24 – 47 – 46 – 40 – 32 – 82 – 64 – 65 – 31 - 19 :

M. EL KHAITER Reda : 06 72 61 07 58  
Mail : [reda.elkhaite@msea85.com](mailto:reda.elkhaite@msea85.com)

Technico-commercial secteurs 85 - 79 - 86 – 17 – 16 – 87 - 23 :

M. FORTINEAU Elie : 06 38 63 74 83  
Mail : [elie.fortineau@msea85.com](mailto:elie.fortineau@msea85.com)

Technico-commercial secteurs 77 – 93 – 94 - 95 :

M. CELLITTI Enzo : 06 82 17 34 65  
Mail : [enzo.cellitti@msea85.com](mailto:enzo.cellitti@msea85.com)

