

MSEA

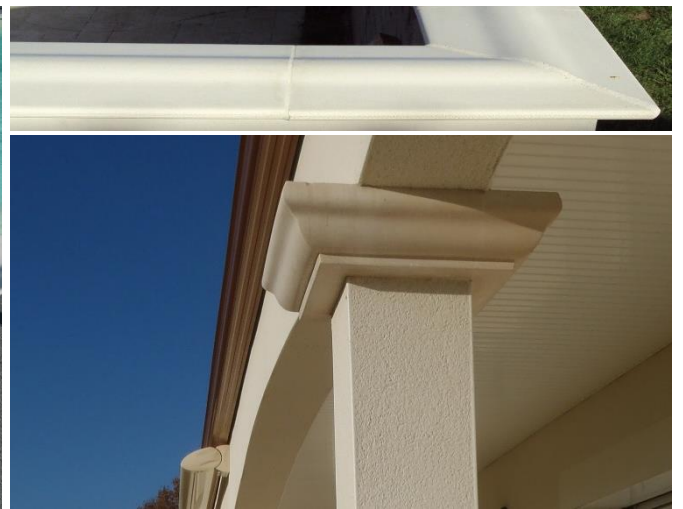

La qualité, notre priorité

**Fabricant matériaux
décoratifs en béton**

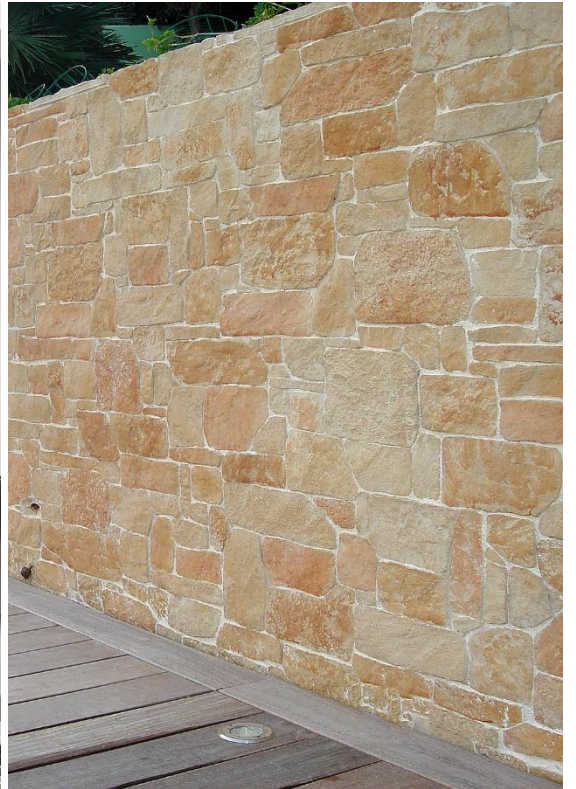

Catalogue Professionnel

NOTRE SHOWROOM

Venez découvrir l'ensemble de nos produits
sur notre showroom, basé au siège de l'entreprise :

ZA Sud – 15 rue de l'Océan – La Chapelle Achard
85150 LES ACHARDS
Tél : 02.28.15.05.20 Fax : 02.51.31.55.21



CONTACTS

Responsable commercial et développement :

M. GOINEAU Florian : 06 45 76 34 33

Mail : florian.goineau@msea85.com

Technico-commercial secteurs 50 – 14 – 61 - 27 – 76 - 60 – 02 – 80 – 59 – 62 :

M. LE ROUX Yoann : 07 86 71 73 34

Mail : yoann.leroux@msea85.com

Technico-commercial secteurs 37 – 36 – 41 - 18 – 45 – 28 – 91 - 78 – 89 – 58 :

M. LABRY Marvin : 06 37 49 84 72

Mail : marvin.labry@msea85.com

Technico-commercial secteurs 29 - 56 - 22 - 35 - 53 - 72 - 49 - 44 :

M. LE STUM Yohann : 07 88 88 14 15

Mail : yohann.lestum@msea85.com

Technico-commercial secteurs 33 – 24 – 47 – 46 – 40 – 32 – 82 – 64 – 65 – 31 - 19 :

M. EL KHAITER Reda : 06 72 61 07 58

Mail : reda.elkhaite@msea85.com

Technico-commercial secteurs 85 - 79 - 86 – 17 – 16 – 87 - 23 :

M. FORTINEAU Elie : 06 38 63 74 83

Mail : elie.fortineau@msea85.com

Technico-commercial secteurs 77 – 93 – 94 - 95 :

M. CELLITTI Enzo : 06 82 17 34 65

Mail : enzo.cellitti@msea85.com

SOMMAIRE



APPUIS DE FENETRES

Appuis <u>Speed</u> Prof. 36 cm / Prof. 30 cm	p 4 à 8
Appuis <u>Pose Rapide</u> Prof. 39 cm	p 9
Notice de pose <u>Appuis Speed et Appuis Pose Rapide</u>	p 10 à 20

SEUILS

Seuils <u>Chrono</u>	p 21 à 27
Notice de pose <u>Seuils Chrono</u>	p 28 à 38
Seuil Chrono <u>Garage</u>	p 39 à 40
Notice de pose <u>Seuil Chrono Garage</u>	p 41 à 48
<u>Profil Accessible</u> MSEA	p 49 à 51
Notice de pose <u>Profil Accessible</u> MSEA	p 52

COFFRAGES

Coffrages et réservation	p 53 à 55
--------------------------	-----------

PLAQUETTES MURALES

Plaquettes Murales <u>Extérieures</u>	p 56 à 59
---------------------------------------	-----------

CHAPEAUX DE MUR / CHAPEAUX DE PILIER

Chapeaux de Mur <u>Moulurés</u>	p 60
Notice de pose Chapeaux de mur <u>Moulurés</u>	p 61 à 63
Chapeaux de Mur <u>Speed</u> et Chapeaux de Pilier <u>Speed</u>	p 64 à 65
Notice de pose Chapeaux de mur et de Pilier <u>Speed</u>	p 66 à 69

COURONNES DE PILIER

Couronnes de Pilier <u>Romane et Athènes</u>	p 70
--	------

MARGELLES

Présentation de la gamme	p 71
Margelles Océan <u>Pierre</u>	p 72 à 73
Margelles Océan <u>Aquatique</u>	p 74 à 76
Notice de pose Margelles Océan	p 77 à 79

DALLAGE

Présentation de la gamme	p 80
Dallage Océan <u>Aquatique</u>	p 81
Dallage Océan <u>Déco</u>	p 82
Dallage Océan <u>Manoir</u>	p 83
Dallage Océan <u>Pierre</u>	p 84
Notice de pose Dallage Océan	p 85 à 87

QUI SOMMES NOUS ?

p 88



Appuis Speed et

Appuis Pose Rapide

Conception unique brevetée
(Qualité certifiée)



FDES Appuis Speed Bas Carbone.

Le plus performant du marché.

Impact CO₂ de **12.2 kg/m.l.**

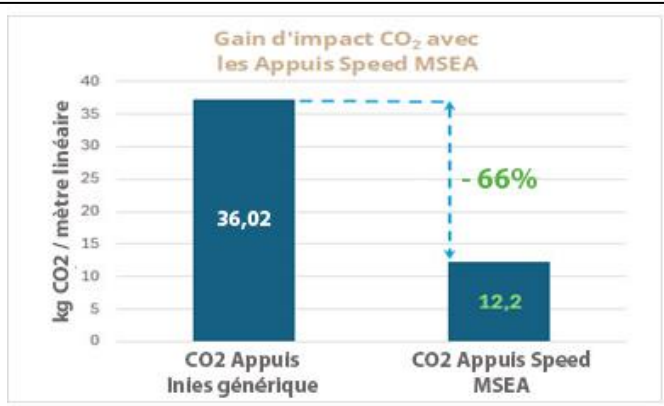

Pose rapide en H et haut rendement

L'Appui de fenêtre en H à encastrement direct entre tableaux préfabriqués en béton, disposant de deux rejingots latéraux et de deux prolongateurs de rejingot arrière réglable destinés à simplifier la pose et améliorer l'étanchéité entre l'appui, la maçonnerie et la menuiserie.

- Collage rapide direct sans empochement avec étanchéité périphérique par 3 rejingots.
- Optimal pour la norme sismique (Guide de construction parasismique DHUP CPMI – EC8 – zones 3- 4) :
 - Encastrement direct entre les tableaux,
 - Pas de charge de la maçonnerie sur les rejingots latéraux,
 - Absence de risque de fissure par compression.
- Finition fine « lissée », moulage à bordure galbée : nez façon corniche.
- En béton fin à hautes performances et haute densité, teinté dans la masse, hydrofugé : assure une finition esthétique durable (garantie MSEA).
- Monobloc ou appui de grande longueur préfabriqué en usine à emboitement.
- Profils et pentes conformes 8%
- Protection façade renforcée par les oreilles extérieures surélevées.
- 2 profils gouttes d'eau avec retours latéraux.
- Procédé MSEA Innovation 2011 avec 2 prolongateurs : pour la pose conforme des menuiseries selon les DTU 20.1 / 36.5. Supprime les vides pour une meilleure étanchéité à l'air et une parfaite continuité du calfeutrement de la menuiserie dans les angles : ce procédé optimise l'étanchéité et l'isolation thermique.
- Réserve pour isolant intérieur en sous-face de l'appui.
- Adapté en neuf et rénovation des maisons individuelles, Immeubles et bureaux.

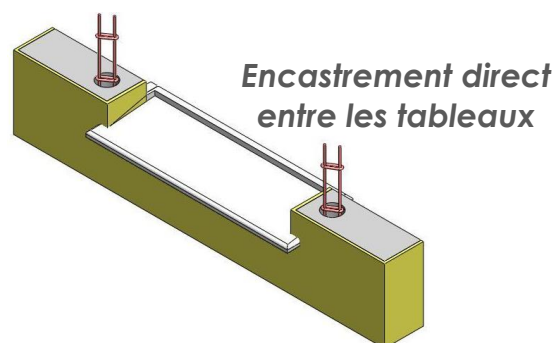
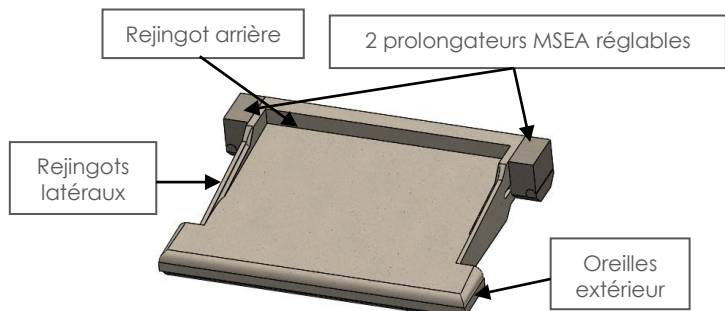



Appuis Speed et



Appuis Pose Rapide



Caractéristiques techniques

- Fabrication par moulage (NF EN 1339)
- Tolérance dimensionnelle : ± 3 mm
- Résistance au gel : ingélif
- Absorption d'eau : inférieur à 1.5 %
- Qualité : 1^{er} choix
- Résistance à la glissance : 95 estimé /moyenne (NF EN 14231-2003)



• Supports admissibles

Les **Appuis Speed et Appuis Pose Rapide MSEA** sont mis en œuvre par les professionnels sur les supports résistants compatibles : cohésion de surface du béton ≥ 1 MPa.

En pose directe sur maçonnerie de travaux neufs :

- Mur d'allège des maçonneries traditionnelles en parpaings ciment et en briques terre cuite. Le collage s'effectue sur l'arase béton / ciment ou blocs de chaînage avec béton cellulaire.

En travaux de rénovations :

- Ancien support ciment remis à nu ; les peintures sont à éliminer totalement par ponçage avec décapeuse équipée d'un disque diamant à segments jusqu'au ciment sain et cohésif.

• Poser les appuis de fenêtres

Se reporter à la notice de pose détaillée des **Appuis Speed MSEA et Appuis Pose Rapide**.

• Les garanties

- ✓ Contrat d'assurance de l'industriel MSEA (marché de fournitures),
- ✓ Garantie décennale et décorative MSEA associées au contrat d'assurance décennale de l'entreprise professionnelle : détaillées dans la notice de pose,
- ✓ Conseils d'entretien des façades, cf. notice de pose.





Appuis Speed Profondeur 36 cm

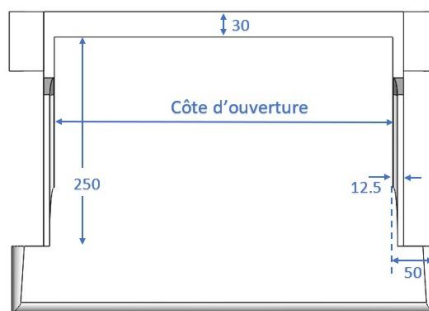
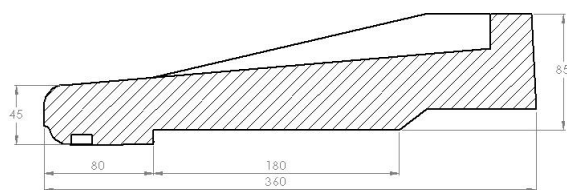

PROF. 36 cm

Côte ouverture en mm	Code commande MSEA	Nombre d'éléments	Poids unitaire (kg)	Nombre par palette	Dimension palette	Poids à la palette (kg)
400	Appui Speed Prof. 36 cm 400 mm	1 (Monobloc)	17,75	15	80 x 120 cm	281,25
500	Appui Speed Prof. 36 cm 500 mm	1 (Monobloc)	21,55	15	80 x 120 cm	338,25
600	Appui Speed Prof. 36 cm 600 mm	1 (Monobloc)	25,50	15	80 x 120 cm	397,50
700	Appui Speed Prof. 36 cm 700 mm	1 (Monobloc)	29,95	10	80 x 120 cm	314,50
800	Appui Speed Prof. 36 cm 800 mm	1 (Monobloc)	34,10	10	80 x 120 cm	356,00
900	Appui Speed Prof. 36 cm 900 mm	1 (Monobloc)	37,65	10	80 x 120 cm	391,50
1000	Appui Speed Prof. 36 cm 1000 mm	1 (Monobloc)	41,90	10	80 x 120 cm	434,00
1100	Appui Speed Prof. 36 cm 1100 mm	1 (Monobloc)	46,30	10	80 x 135 cm	483,00
1200	Appui Speed Prof. 36 cm 1200 mm	1 (Monobloc)	49,35	10	80 x 135 cm	513,50
1300	Appui Speed Prof. 36 cm 1300 mm	1 (Monobloc)	52,50	10	80 x 135 cm	545,00
1400	Appui Speed Prof. 36 cm 1400 mm	1 (Monobloc)	57,50	10	80 x 155 cm	600,00
APPUIS GRANDES LONGUEURS à emboîtement * fournis avec kit joint						
1500	Appui Speed Prof. 36 cm 1500 mm	2 éléments à emboîtement préfabriqués en usine	60,00	5	80 x 120 cm	315,00
1600	Appui Speed Prof. 36 cm 1600 mm	2 éléments à emboîtement préfabriqués en usine	66,65	5	80 x 120 cm	348,25
1800	Appui Speed Prof. 36 cm 1800 mm	2 éléments à emboîtement préfabriqués en usine	73,65	5	80 x 120 cm	383,25
2000	Appui Speed Prof. 36 cm 2000 mm	2 éléments à emboîtement préfabriqués en usine	81,30	5	80 x 120 cm	421,50
2100	Appui Speed Prof. 36 cm 2100 mm	2 éléments à emboîtement préfabriqués en usine	84,60	5	80 x 120 cm	438,00
2200	Appui Speed Prof. 36 cm 2200 mm	2 éléments à emboîtement préfabriqués en usine	91,15	5	80 x 135 cm	475,75
2400	Appui Speed Prof. 36 cm 2400 mm	2 éléments à emboîtement préfabriqués en usine	95,20	5	80 x 135 cm	496,00
3000	Appui Speed Prof. 36 cm 3000 mm	2 éléments à emboîtement préfabriqués en usine	124,40	5	80 x 155 cm	647,00



Appuis Speed Profondeur 36 cm

➤ Informations coupe des appuis sur chantier (hors Avis Technique)

Ouverture 1700 mm	1 AS 1800 mm découpé par le poseur
Ouverture 1900 mm	1 AS 2000 mm découpé par le poseur
Ouverture 2300 mm	1 AS 2400 mm découpé par le poseur
Ouverture 2500 mm	2 AS 1300 mm découpés par le poseur + 1 kit joint
Ouverture 2600 mm	2 AS 1400 mm découpés par le poseur + 1 kit joint
Ouverture 2700 mm	
Ouverture 2800 mm	1 AS 3000 mm découpé par le poseur
Ouverture 2900 mm	

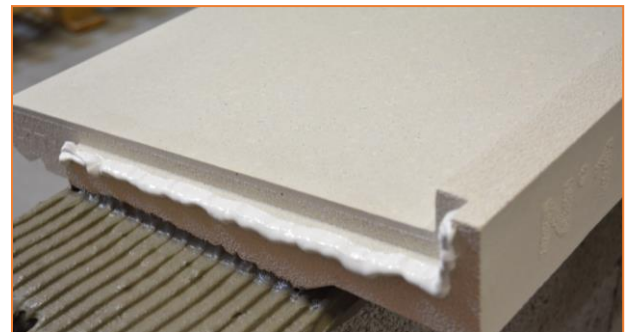

* Photos appui grande longueur





Appuis Speed Profondeur 30 cm

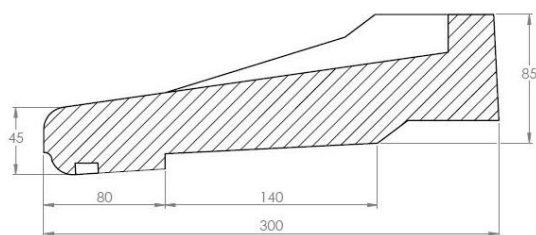

* Couleur à titre indicatif



Blanc (stock)



Gris Perle
(sur commande)

PROF. 30 cm

Côte ouverture en mm	Code commande MSEA	Nombre d'éléments	Poids unitaire (kg)	Nombre par palette	Dimension palette	Poids à la palette (kg)
400	Appui Speed Prof. 30 cm 400 mm	1 (Monobloc)	13,80	15	80 x 120 cm	222,00
500	Appui Speed Prof. 30 cm 500 mm	1 (Monobloc)	17,20	15	80 x 120 cm	273,00
600	Appui Speed Prof. 30 cm 600 mm	1 (Monobloc)	20,50	15	80 x 120 cm	322,50
800	Appui Speed Prof. 30 cm 800 mm	1 (Monobloc)	27,75	10	80 x 120 cm	292,50
900	Appui Speed Prof. 30 cm 900 mm	1 (Monobloc)	31,00	10	80 x 120 cm	325,00
1000	Appui Speed Prof. 30 cm 1000 mm	1 (Monobloc)	34,50	10	80 x 120 cm	360,00
1200	Appui Speed Prof. 30 cm 1200 mm	1 (Monobloc)	40,00	10	80 x 135 cm	420,00
1400	Appui Speed Prof. 30 cm 1400 mm	1 (Monobloc)	52,65	10	80 x 155 cm	551,50

INFORMATIONS COUPE DES APPUIS SUR CHANTIER (hors Avis technique)

700	Appui Speed Prof. 30 cm 700 mm	2 éléments (coupés par le poseur)	1 appui 800 découpé par le poseur + 1 kit joint
1100	Appui Speed Prof. 30 cm 1100 mm		1 appui 1200 découpé par le poseur + 1 kit joint
1300	Appui Speed Prof. 30 cm 1300 mm		1 appui 1400 découpé par le poseur + 1 kit joint
1500	Appui Speed Prof. 30 cm 1500 mm		2 appuis 800 découpés par le poseur + 1 kit joint
1600	Appui Speed Prof. 30 cm 1600 mm		2 appuis 900 découpés par le poseur + 1 kit joint
1700	Appui Speed Prof. 30 cm 1700 mm		2 appuis 1000 découpés par le poseur + 1 kit joint
1800	Appui Speed Prof. 30 cm 1800 mm		
1900	Appui Speed Prof. 30 cm 1900 mm		
2000	Appui Speed Prof. 30 cm 2000 mm		
2100	Appui Speed Prof. 30 cm 2100 mm		2 appuis 1200 découpés par le poseur + 1 kit joint
2200	Appui Speed Prof. 30 cm 2200 mm		2 appuis 1400 découpés par le poseur + 1 kit joint
2300	Appui Speed Prof. 30 cm 2300 mm		
2400	Appui Speed Prof. 30 cm 2400 mm		
2500	Appui Speed Prof. 30 cm 2500 mm		
2600	Appui Speed Prof. 30 cm 2600 mm		
2700	Appui Speed Prof. 30 cm 2700 mm		
2800	Appui Speed Prof. 30 cm 2800 mm	3 éléments (coupés par le poseur)	3 appuis 1000 découpés par le poseur + 2 kits joint
2900	Appui Speed Prof. 30 cm 2900 mm		
3000	Appui Speed Prof. 30 cm 3000 mm		3 appuis 1200 découpés par le poseur + 2 kits joint

Appuis Pose Rapide Profondeur 39 cm

Coupe d'un appui (prof. : 39 cm)

unité : mm

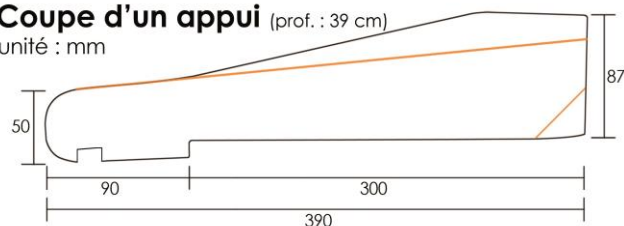

Caractéristiques techniques

- Fabrication par moulage selon NF EN 1339
- Tolérance dimensionnelle : ± 3 mm
- Résistance au gel : ingélicif
- Absorption d'eau : inférieur à 1,5 %
- Qualité : 1^{er} choix
- Résistance à la glissance : 0,60 estimé (NF EN 1339)



PROF. 39 cm

Côte ouverture en mm	Code commande MSEA	Nombre d'éléments	Poids Unitaire (kg)	Nombre par palette	Dimension palette	Poids à la palette (kg)
400	Appui Pose Rapide Prof. 39 cm 400 mm	1 (Monobloc)	21,30	12	80 x 120 cm	270,60
500	Appui Pose Rapide Prof. 39 cm 500 mm	1 (Monobloc)	25,50	12	80 x 120 cm	321,00
600	Appui Pose Rapide Prof. 39 cm 600 mm	1 (Monobloc)	30,50	12	80 x 120 cm	381,00
700	Appui Pose Rapide Prof. 39 cm 700 mm	1 (Monobloc)	34,60	8	80 x 120 cm	291,80
800	Appui Pose Rapide Prof. 39 cm 800 mm	1 (Monobloc)	39,50	8	80 x 120 cm	331,00
900	Appui Pose Rapide Prof. 39 cm 900 mm	1 (Monobloc)	42,80	8	80 x 120 cm	357,40
1000	Appui Pose Rapide Prof. 39 cm 1000 mm	1 (Monobloc)	48,60	8	80 x 120 cm	403,80
1200	Appui Pose Rapide Prof. 39 cm 1200 mm	1 (Monobloc)	57,90	8	80 x 135 cm	483,20
1400	Appui Pose Rapide Prof. 39 cm 1400 mm	1 (Monobloc)	69,00	8	80 x 155 cm	577,00

INFORMATIONS DECOUPE DES APPUIS SUR CHANTIER (hors Avis technique)

Ouverture 1100 mm	1 APR 39 cm 1200 mm découpé par le poseur + 1 kit joint
Ouverture 1300 mm	1 APR 39 cm 1400 mm découpé par le poseur + 1 kit joint
Ouverture 1500 mm	2 APR 39 cm 800 mm découpés par le poseur + 1 kit joint
Ouverture 1600 mm	2 APR 39 cm 900 mm découpés par le poseur + 1 kit joint
Ouverture 1700 mm	
Ouverture 1800 mm	2 APR 39 cm 1000 mm découpés par le poseur + 1 kit joint
Ouverture 1900 mm	
Ouverture 2000 mm	2 APR 39 cm 1200 mm découpés par le poseur + 1 kit joint
Ouverture 2100 mm	
Ouverture 2200 mm	
Ouverture 2300 mm	
Ouverture 2400 mm	2 APR 39 cm 1400 mm découpés par le poseur + 1 kit joint
Ouverture 2500 mm	
Ouverture 2600 mm	
Ouverture 2700 mm	3 APR 39 cm 1000 mm découpés par le poseur + 2 kits joint
Ouverture 2800 mm	
Ouverture 2900 mm	3 APR 39 cm 1200 mm découpés par le poseur + 2 kits joint
Ouverture 3000 mm	





Notice de pose Appuis Speed ou Appuis Pose Rapide



FDES Appuis Speed **Bas Carbone.**

Le plus performant du marché.

Impact CO₂ de **12,2 kg/m.l.**

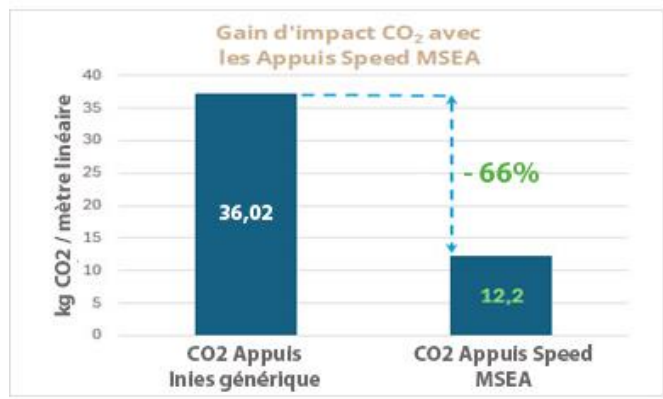

APPUI SPEED
Profondeur 30cm

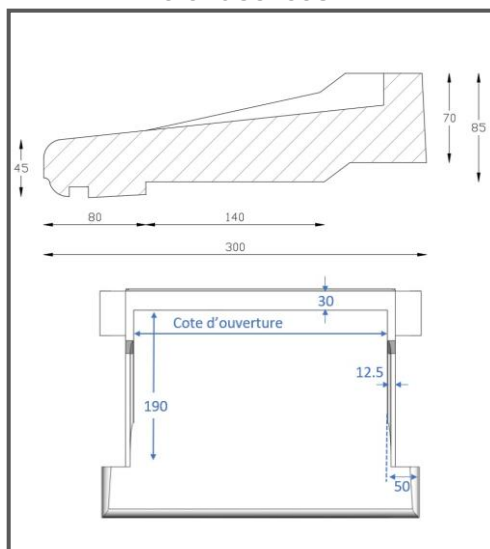

APPUI SPEED
Profondeur 36cm

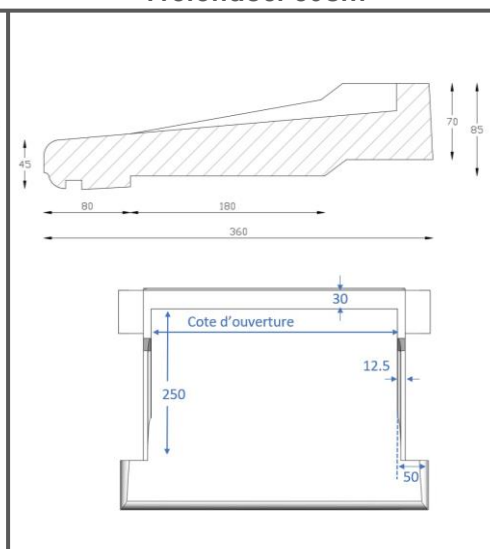

APPUI POSE RAPIDE
Profondeur 39 cm

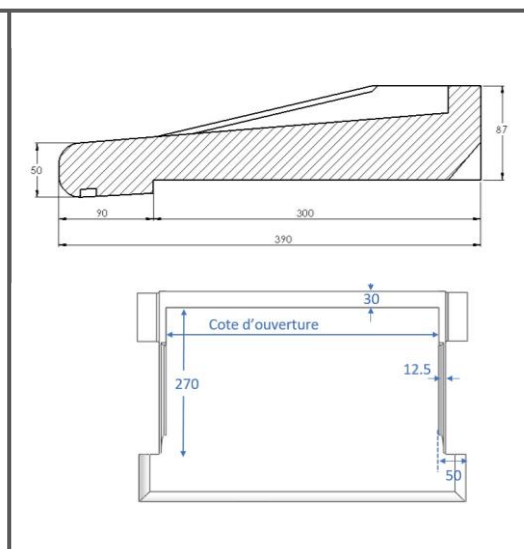

1 Mise en œuvre sur béton et maçonnerie

1.1 Condition générales de mise en œuvre

La mise en œuvre de l'appui béton MSEA doit être posé en fin des travaux du clos couvert, afin de préserver ses qualités esthétiques.

En travaux neufs, les appuis doivent être posés avant l'application des revêtements du support en partie courante.

La pose est effectuée à des températures comprises entre 5 °C et 30 °C
Contrôler la livraison et la conformité des appuis pour le chantier.

1.2 Préparation

Quel que soit le support, celui-ci doit être, propre, sain et sec, exempt de toutes poussières, graisses, huiles, mousses et de toutes parties non adhérentes ou pouvant nuire à l'adhérence.

Le niveau et la planéité du chaînage d'appui doivent être contrôlés avant la pose. La cote tableau doit correspondre à la cote ouverture + 30 mm (- 0 mm à + 5 mm).

Si la planéité du chaînage est hors tolérance (≤ 3 mm sur 1m), faire un ragréage mortier pour rattraper le défaut de niveau.

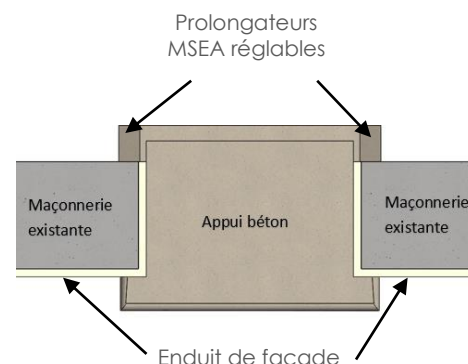



Notice de pose Appuis Speed ou Appuis Pose Rapide Monobloc



2 Pose des Appuis béton monobloc MSEA (encastrement direct entre tableau)

2.1 Ôter les clips de fixation des prolongateurs

Il y a deux prolongateurs par appui béton soit deux clips de fixation. Que ce soit la gamme appui speed ou Pose Rapide, les opérations de poses sont identiques.

Réception sur le chantier

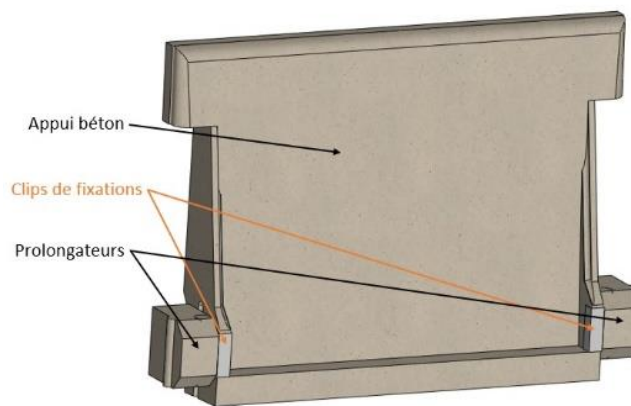

Etape 1 :

Enlever sur l'appui, le clip avec le prolongateur. Le droit puis le gauche.

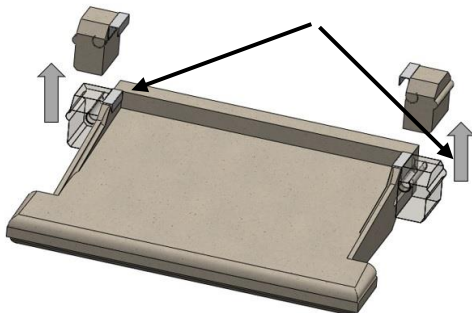

Etape 2 :

Séparer le clip du prolongateur (faire le droit et le gauche).

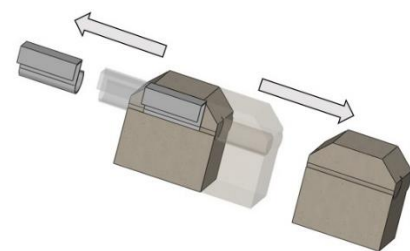

Etape 3 :

Mettre les 2 prolongateurs identiques à proximité de l'ouverture, ceux-ci seront à poser dès le collage de l'Appui béton MSEA.

Prolongateur Appui Speed

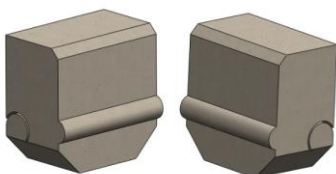

Prolongateur Appui Pose Rapide

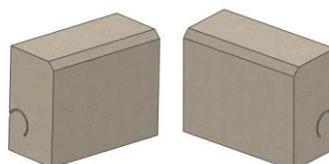

Etape 4 :

Mettre les clips dans une poubelle (recyclage plastique)

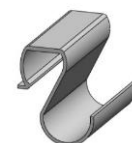



Notice de pose Appuis Speed ou Appuis Pose Rapide Monobloc



2.2 Encollage du support

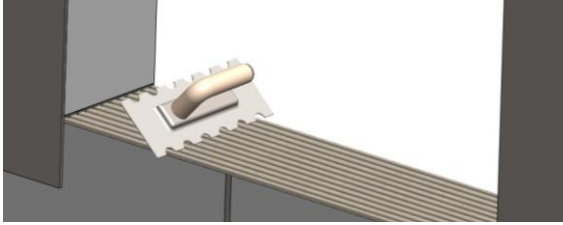

- Appliquer une colle à carrelage C2S1 grise ou blanche sur le chaînage béton avec un peigne de denture 9 mm.

2.3 Double encollage

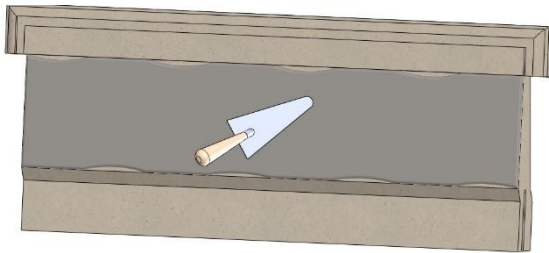

- Dépoussiérer l'envers de l'appui béton MSEEA et encoller la sous-face avec le mortier colle C2S1 en couche lissée de 3 mm avec la truelle, le côté lisse du peigne où une taloche inox.

2.4 Mise en place de l'appui béton MSEEA

Etape 1 :

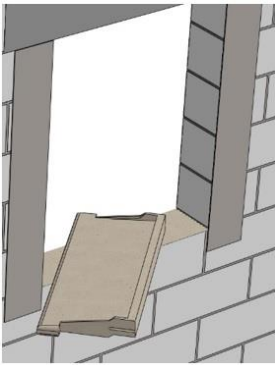

Se placer à l'intérieur de la construction pour insérer l'appui MSEEA.

Etape 2 :

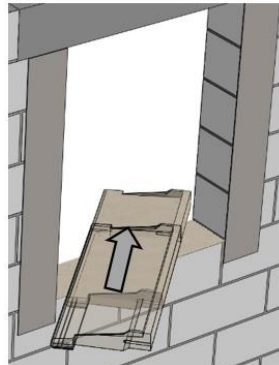

Sortir l'appui vers l'extérieur pour son encastrement entre tableau.

Etape 3 :

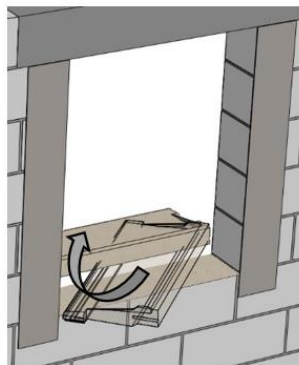

Tourner pour encastrer le rejingot arrière entre tableau.

Etape 4 :

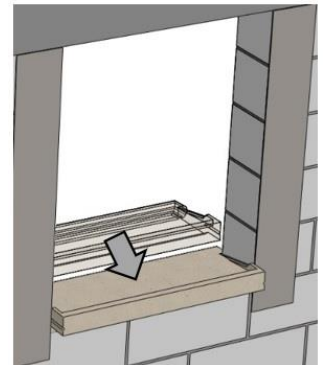

Retirer l'appui vers soi jusqu'au contact de l'oreille sur la maçonnerie.

Poser et presser fortement sur la colle fraîche en écrasant les sillons pour chasser l'air.

2.5 Plaquer l'appui contre la façade (coté extérieur)

- A la pose de l'appui par l'intérieur de la construction, venir plaquer les deux oreilles droite et gauche sur la maçonnerie de la façade.
- Aucun vide entre la maçonnerie et l'appui.
- Ce mode de pose MSEEA permet que l'enduit de façade qui sera réalisé vienne en recouvrement sur l'appui, pour une meilleure étanchéité naturelle.





Notice de pose Appuis Speed



ou Appuis Pose Rapide Monobloc



2.6 Réglages

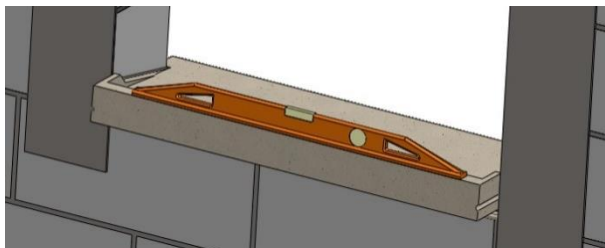

- Contrôler la position, les réglages de niveau.

2.7 Mise en place des deux prolongateurs réglables (coté intérieur de la construction)



Colle d'assemblage à prise rapide construction (Collage béton - polystyrène) type Sikaflex 143 ou Sikaflex 113 Turbo.

Étape 1 : Encoller l'emplacement du Prolongateur gauche

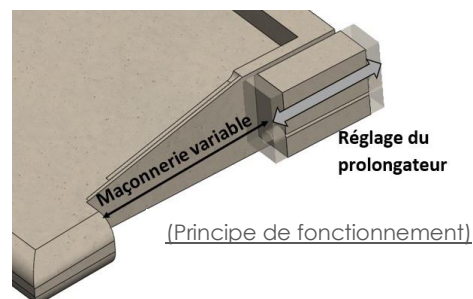

Encoller avec une colle d'assemblage (polystyrène - béton)

- Le coté de l'appui béton
- La maçonnerie intérieure

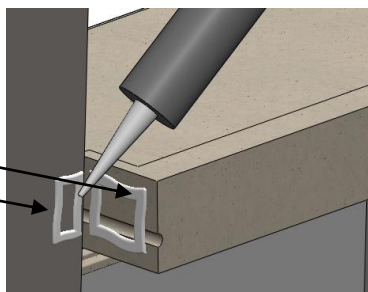

Étape 2 : Encoller l'emplacement du Prolongateur droit (opération identique que l'étape 1)

2.8 Positionner les prolongateurs réglables

Étape 1 : Appuis Speed (prof 30 cm et 36 cm)

A gauche et à droite.
Positionner le prolongateur dans l'engravure arrière de l'appui MSEA.

Réglage du prolongateur par glissement : le plaquer contre la maçonnerie/ bande de redressement.

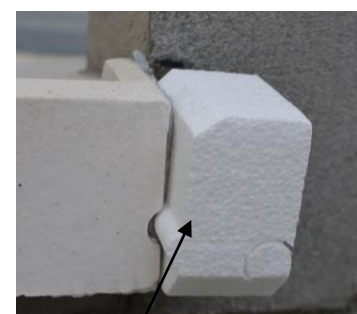
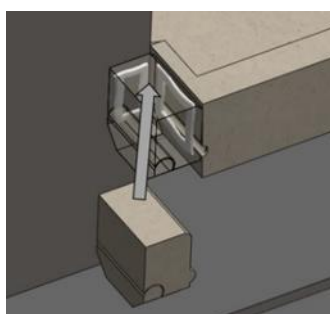

Engravure



Notice de pose Appuis Speed



ou Appuis Pose Rapide Monobloc



Étape 1 bis : Appui Pose Rapide (Prof 39 cm)

A gauche et à droite.
Positionner le prolongateur à l'arrière de l'appui MSEA.

Réglage du prolongateur par glissement : le plaquer contre la maçonnerie/ bande de redressement.

Étape 2 :

Presser fortement vers la maçonnerie / bande de redressement (aucun vide entre la maçonnerie et le prolongateur)

- colle à refus sur la maçonnerie et sur l'appui.

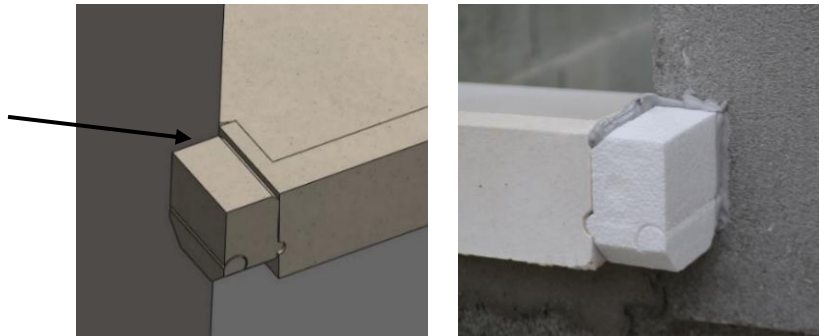

Étape 3 :

Ajuster la position du prolongateur sur le niveau haut du rejingot arrière béton.

Presser fortement vers l'appui.

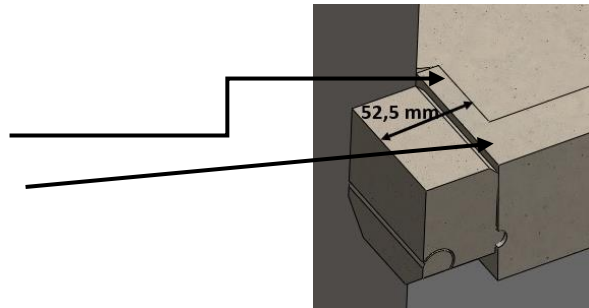

Avantages avec les 2 prolongateurs réglables :

la continuité du calfeutrement dans les angles est totale =

- Pose conforme de la compriband et des menuiseries sans aucun vide.
- Plus de vide entre la maçonnerie/ bande de redressement, grâce aux

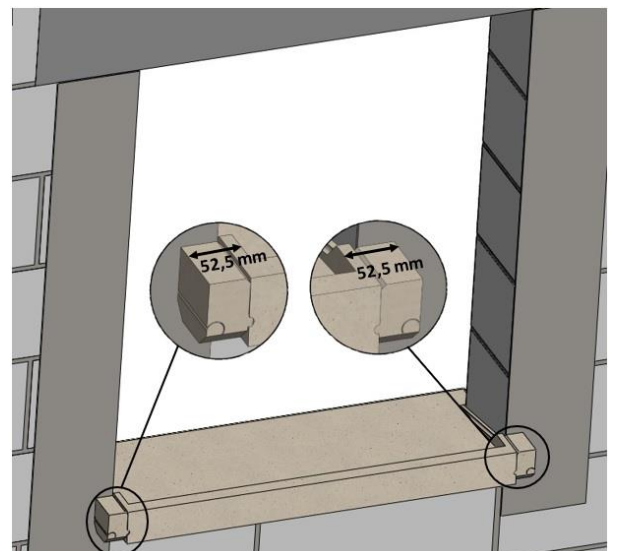



2.9 Réalisation des joints d'étanchéité périphérique



Joint d'étanchéité à prise rapide construction
(Compatible pour support béton et polystyrène) type Sikaflex 143 ou Sikaflex 113 turbo.

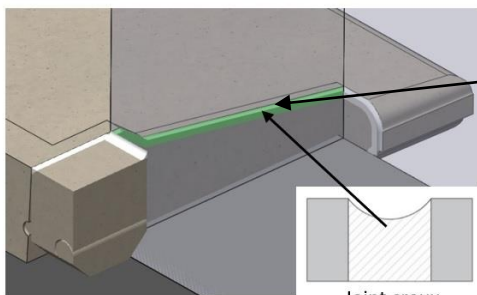

Joint creux

- En bordure du tableau et du reingot latéral, appliquer le joint d'étanchéité
- Lisser ensuite ce joint en creux afin que l'enduit qui sera réalisé ultérieurement vienne en recouvrement.

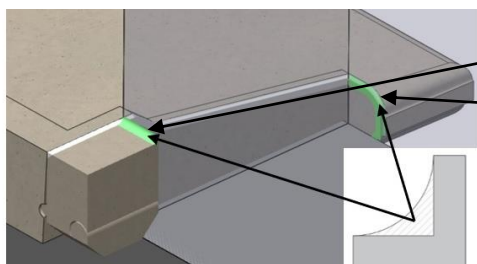

Joint arrondi

- En bordure du prolongateur et de la maçonnerie / bande de redressement, appliquer le joint d'étanchéité.
- En bordure de l'oreille de l'appui et de la maçonnerie, appliquer le joint d'étanchéité.
- Lisser ensuite ce joint en arrondi afin de réceptionner sans vide la comprimande.

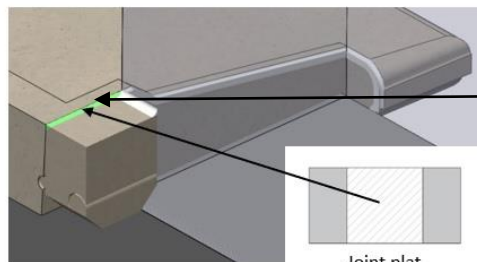

Joint plat

- En bordure du prolongateur et du reingot arrière de l'appui appliquer le joint d'étanchéité
- Lisser ensuite ce joint plat (sans surépaisseur ni bourrelet).

Ensemble des joints d'étanchéité périphériques

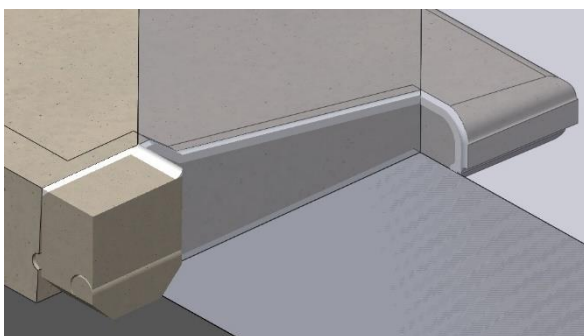



Notice de pose Appuis Speed ou Appuis Pose Rapide Monobloc



3 Talon de l'Appui préfabriqué MSEA

- La pose de la menuiserie est effectuée selon le DTU 36.5 et conseils de son fabricant.
- L'angle du talon permet la pose parfaite des équerres et garantit ainsi une bonne tenue entre l'appui béton préfabriqué et la menuiserie.

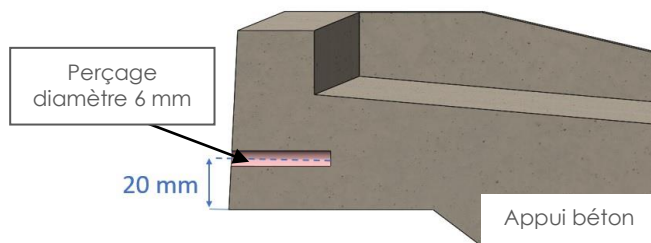

4 Nettoyage et protection (par vos soins)

- Chaque corps de métier doit protéger les appuis lors de son intervention (ex : menuisier : tout au long de la pose des ouvertures, enduiseur : tout au long de l'application) pour éviter les salissures, projections ou tâches d'enduits.
- Une fois les gouttières posées et les enduits finis, nettoyer et humidifier uniformément chaque appui avec une éponge et une eau propre. Laisser sécher.





Notice de pose Appuis Speed Grandes longueurs par éléments assemblés

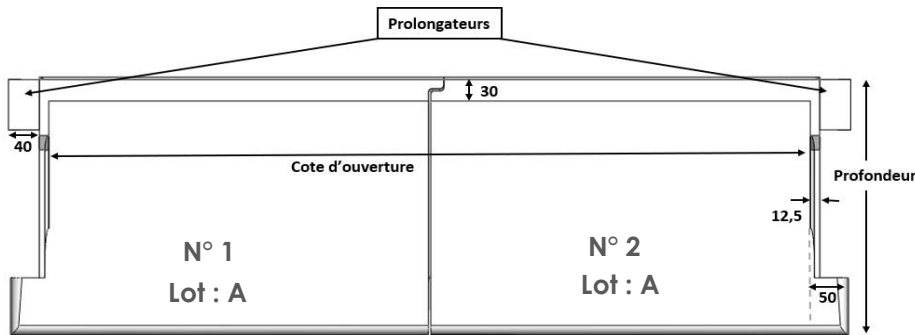

Les éléments 1 et 2 formant l'appui, doivent être du même lot et de même date de fabrication.

Par systèmes d'emboîtement (gamme préfabriquée) :

Lorsque l'ouverture de tableau dépasse 1400 mm, l'appui est fourni en plusieurs parties avec des systèmes d'emboîtement entre chaque élément (Les éléments doivent être du même lot et même date de fabrication).

Respecter les règles de pose des appuis béton MSEA en Monobloc, ainsi que les compléments suivants.

GL.1 Encollage du support

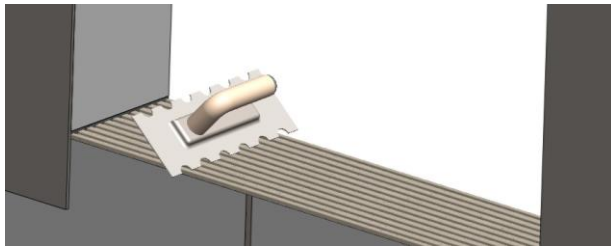

- Appliquer une colle carrelage C2S1 grise ou blanche sur le chaînage béton avec un peigne de denture 9 mm.

GL.2 Encollage de l'élément n°1

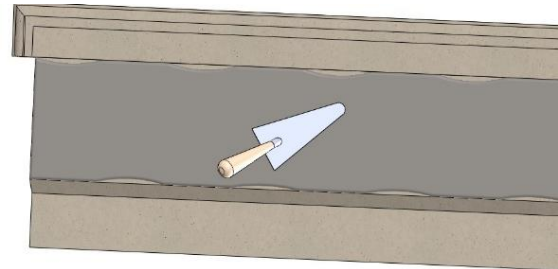

- Encoller la sous face N°1 de l'**Appui Speed MSEA** en couche lissée de 3 mm.

GL.3 Pose de l'éléments N° 1



Joint d'étanchéité à prise rapide construction
(Compatible pour support béton) type Sikaflex 143 ou Sikaflex 113 Turbo

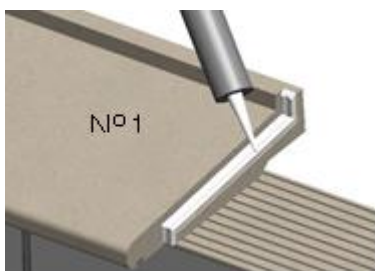

- Etanchéité à la jonction : Avant la mise en place du 2ème élément, réaliser un joint d'étanchéité sur l'élément N°1 au bord de la partie inférieure de l'emboîtement.

GL.4 Pose de l'élément n°2

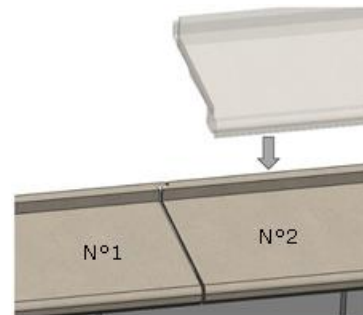

- Pour la pose du second élément, procéder de même façon en double encollage puis emboîter sur l'élément N°1 (le raccordement est facilité par les profils préformés superposés.)



Notice de pose Appuis Speed

Grandes Longueurs par éléments assemblés



GL.5 Jointoiment ciment fin

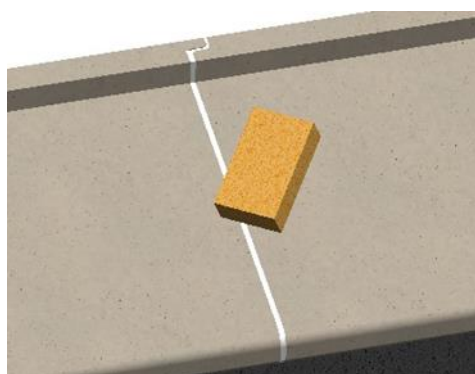

- Malaxer la poudre avec de l'eau claire jusqu'à obtention d'une pâte homogène. (De 55 ml à 60 ml eau propre pour 250 gr de poudre)
- Remplir le joint sur toute l'épaisseur de l'appui puis le lisser sans creuser.
- Nettoyer la surface de l'appui avec une éponge en mousse fine et de l'eau propre, légèrement humide et fréquemment rincée.

GL.6 Etanchéité

Ensemble des joints d'étanchéité périphériques.
(idem que la pose des appuis MSEA monobloc)

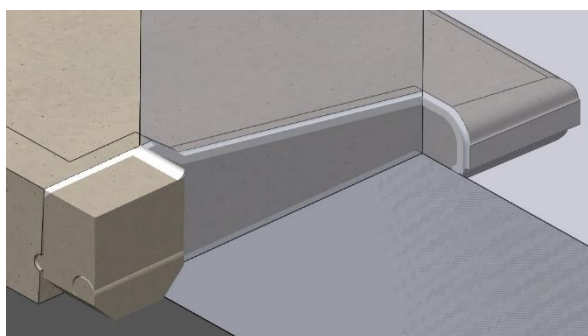



Appuis Speed ou Appuis Pose Rapide



- **Entretien des Façades**

L'entretien des peintures, enduits et appuis associés en façade est de la responsabilité du maître d'ouvrage : la maintenance d'usage comporte le contrôle du bon état des façades, le nettoyage, le démoussage et si besoin, un traitement hydrofuge ou la rénovation de la peinture.

Les Appuis Speed et Pose Rapide MSEA ne sont pas destinés à supporter des actions mécaniques ou chimiques fortes :

- ✓ ne pas appuyer une échelle sur les appuis,
- ✓ ne pas utiliser des méthodes de nettoyage agressives : sont exclus les nettoyeurs à haute pression et les nettoyants chimiques concentrés / à base d'acide ou de solvants / agressifs pour le revêtement de façade et les appuis préfabriqués béton MSEA.

Favoriser un entretien régulier avec des méthodes peu agressives : eau chaude et savon neutre, nettoyage avec brosse douce / rinçage au jet d'eau (basse pression) ; se reporter aux conseils de l'entreprise professionnelle ayant réalisée les travaux.

Garanties des Appuis Speed et Pose Rapide MSEA

Assurance MSEA :

L'assurance MSEA couvre la responsabilité du fabricant en marché de fourniture des Appuis Speed et Pose Rapide.

Assurance du professionnel :

L'entreprise de pose apporte ses garanties avec :

- un contrat de garantie décennale incluant les travaux de façade (éléments décoratifs MSEA en Appuis et Seuils préfabriqués en béton).
- une mise en œuvre conforme à la notice MSEA, aux règles de l'art / DTU / AT support.

Pour les particuliers :

La pose par un particulier est admise dès lors que la notice de pose MSEA et les règles professionnelles en vigueur sont respectées par le propriétaire de la maison (hors garanties d'assurance des professionnels). Le magasin distributeur et la Société MSEA sont disponibles pour apporter toute information utile au poseur (demande détaillée à formuler par écrit).

Toutefois pour le maintien des garanties d'assurance de l'habitation, le propriétaire consultera son assureur.

Garantie 10 ans et supérieur selon l'entretien des façades :

La garantie décennale MSEA est limitée au marché de fourniture des Appuis Speed et Pose Rapide; la garantie

décorative associée est de 2 ans.

Au-delà de 2 ans, la garantie de bonne tenue dépend d'un bon entretien du revêtement et des façades.

Un contrat de maintenance peut être proposé par l'entreprise de pose au propriétaire.

La tenue durable 10 ans et + dépendra du bon entretien des Appuis, façades et des joints d'étanchéité.

Pour complément, les appuis de fenêtre et seuils ne doivent pas subir d'impact, de poinçonnement forts (pose d'échelle interdite) ou d'abrasion +/- forte.

Assurer lorsque c'est nécessaire, un nettoyage adapté des dépôts d'origine végétale ou animale.



Réception, stockage et transport Appuis Speed et Appuis Pose Rapide

Réception des appuis MSEA



Notre engagement « qualité de 1^{er} choix » nous impose des autocontrôles rigoureux tout au long de la fabrication, de la préparation de commande jusqu'au chargement.

A réception de votre livraison, les contrôles à effectuer sont :

Au déchargement, ne pas prendre les palettes côté dossard et laisser un espace entre les fourches et la palette sans les brusquer (comme indiqué sur la photo).



Stockage à votre dépôt



- La protection d'origine par housse plastique ne doit pas être détériorée ni enlevée. Elle préserve les appuis MSEA des salissures et des ruissellements d'eau.



- N'enlever la housse plastique qu'au moment de la préparation des commandes.

- Veillez à la retirer complètement et non qu'à moitié, afin d'éviter une éventuelle différence de coloris.

- Une fois la palette ouverte, ne jamais poser les appuis à plat les uns sur les

Livraisons clients

- Utiliser une palette avec rehausse latérale (en bois) pour le blocage latéral des appuis,
- S'assurer de la solidité de la fixation de la rehausse,
- Le positionnement des appuis contre la rehausse doit être de la plus petite longueur d'appui, à la plus grande ;
- Procéder au cerclage, vissage des cales bois et housage comme indiqué ci-dessous.



- Les appuis doivent être positionnés contre la rehausse de la plus petite longueur, à la plus grande.



- Blocage des appuis par cerclage en bas du rejingot avec un lien polyester.



- Au niveau du dernier appui, fixer aux extrémités 2 cales bois par vissage sur la palette afin d'éviter tout mouvement.



- Houser la commande comme les palettes d'origine.



FDES Seuils Chrono Bas Carbone.

Le premier seuil sous FDES, le plus performant du marché.

Impact CO₂ de **12.2 kg/m.l.**

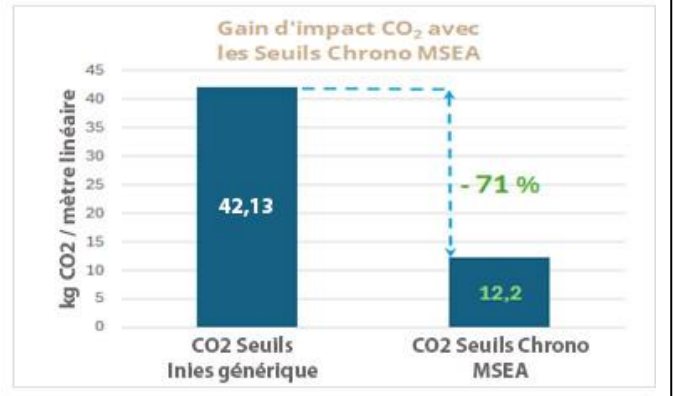

Gammes de Seuils Chrono en T, destinées aux portes, baies, à encastrement direct entre tableaux préfabriqués en béton, disposant d'un rejingot arrière débordant et de deux rejingots latéraux destinés à simplifier la pose et améliorer l'étanchéité entre le seuil, la maçonnerie et la menuiserie.

Le procédé est applicable sur béton et sur maçonnerie (en travaux neufs et en rénovation).

Les Seuils Chrono béton MSEA sont destinés à des ouvertures ou baies dont la côte d'ouverture se situe dans la plage de 600 mm à 3000 mm pour du standard (supérieur à 3000 mm nous consulter). La côte tableau doit correspondre à la côte d'ouverture + 30 mm (- 0 mm à + 5 mm)

Conforme à la norme SISMIQUE

Caractéristiques techniques :

- Fabrication par moulage
- Tolérance dimensionnelle : ± 3 mm
- Résistance au gel : ingélif
- Porosité : Inférieure à 1.5 %
- Qualité : 1^{er} choix
- Résistance à la glissance : 0,60 estimé (NF EN 1339)



Seuil Chrono Porte

* Couleurs à titre indicatif

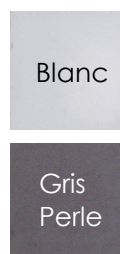
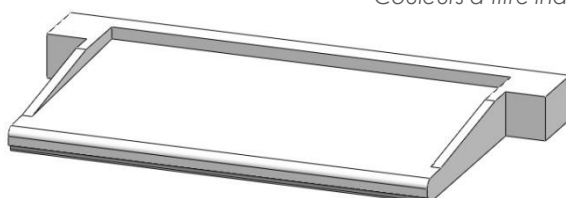

Seuil Chrono Baie

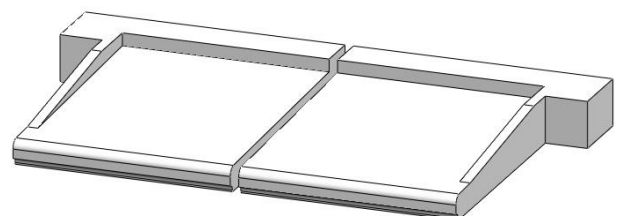

Dimensions :

- Préfabriqué en usine, cote ouverture maximale en monobloc à la livraison (mm) : **1400 ;**
- Préfabriqué en usine, cote ouverture maximale en deux éléments à emboîtement à la livraison (mm) : **3000 ;**
- Pour les dimensions peu courantes hors standard, coupé en usine ou sur chantier, cote ouverture maximale en plusieurs éléments à la livraison (mm) : **aucune limite de longueurs.**

Profondeur des seuils chrono (cm) :

- Seuil chrono porte (monobloc) profondeur 34 cm
- Seuil chrono Baie (deux éléments à emboîtement) profondeur 36 cm
- Seuil chrono porte (monobloc) profondeur 39 cm
- Seuil chrono baie (deux éléments à emboîtement) profondeur 39 cm
- Seuil chrono porte (monobloc) profondeur 42 cm



Caractéristiques techniques des Seuils Chrono MSEA :

- Seuils Chrono préfabriqués : béton haute résistance teinté dans la masse, hydrofugé qui assure une finition esthétique durable.
- Seuils Chrono en béton monobloc ou à emboîtement pour les grandes longueurs préfabriquées en usine, coupés en usine ou sur le chantier pour des longueurs peu courantes.
- Collage rapide direct sans empochement avec étanchéité périphérique par 3 rejingots.
- Optimal pour la norme sismique (Guide CPMI Z3Z4 Révisé 2020) : Encastrement direct entre les tableaux, pas de charge de la maçonnerie sur les rejingots latéraux, absence de risque de fissure par compression.
- Pentes :
Seuil chrono prof 34 cm ou 36 soit 3.3 %,
Seuil chrono prof 39 cm 2.86 %,
Seuil chrono prof 42 cm 2,61 %.
- Forme géométrique du nez du seuil pour usage goutte d'eau.
- Le rejingot arrière débordant permet d'assurer la parfaite étanchéité avec la maçonnerie intérieure et la pose des menuiseries conformément aux DTU 20.1 et DTU 36.5.
- Les Seuils Chrono présentent des rejingots latéraux, permettant la continuité de l'enduit du tableau et un écoulement d'eau vers la partie courante du seuil (Une étanchéité optimum aux liaisons).
- Adapté en neuf et rénovation des maisons individuelles, Immeubles et bureaux.
- Pour un accès facile aux personnes à mobilité réduite : procédé d'accessibilité MSEA.

Mise en œuvre des Seuils Chrono :

Se reporter à la notice de pose MSEA (Faire la demande à florian.goineau@msea85.com).

♿ Espaces accessibles à tous

**Le Seuil CHRONO MSEA est adaptable aux aménagements
PMR (personne à mobilité réduite).**

Seuils Chrono Porte

Monobloc (Profondeur 34 cm)

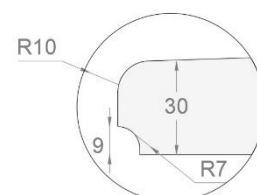
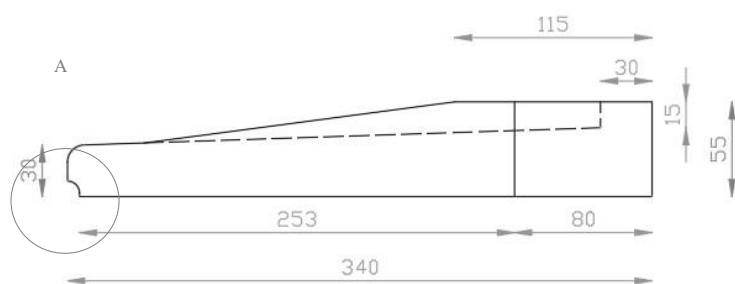
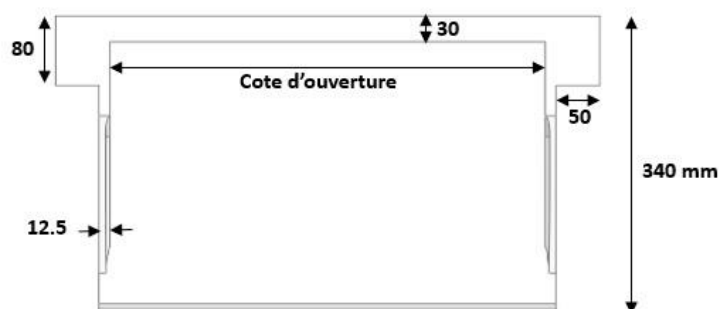
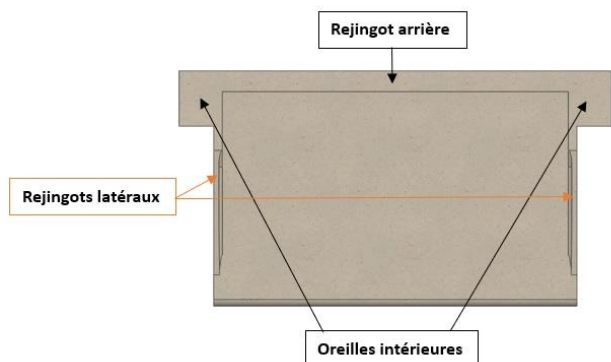

Vue en détail A

PROF. 34 cm

Côte ouverture en mm	Code commande MSEA	Nombre d'éléments	Poids Unitaire (kg)	Nombre par palette	Dimensions palette entière	Poids à la palette (kg)
600	Seuil Chrono Porte Prof. 34 cm 600 mm	1 (Monobloc)	18,21	12	80 x 120 cm	233,52
800	Seuil Chrono Porte Prof. 34 cm 800 mm	1 (Monobloc)	24,85	12	80 x 120 cm	313,20
900	Seuil Chrono Porte Prof. 34 cm 900 mm	1 (Monobloc)	27,60	12	80 x 120 cm	346,20
1000	Seuil Chrono Porte Prof. 34 cm 1000 mm	1 (Monobloc)	30,35	12	80 x 120 cm	379,20
1200	Seuil Chrono Porte Prof. 34 cm 1200 mm	1 (Monobloc)	35,75	12	80 x 135 cm	449,00
1400	Seuil Chrono Porte Prof. 34 cm 1400 mm	1 (Monobloc)	42,45	12	80 x 155 cm	534,40

INFORMATIONS DECOUPE DES SEUILS SUR CHANTIER (hors avis technique)

Ouverture 1100 mm	1 SCP 34 cm 1200 mm découpé par le poseur + 1 kit joint
Ouverture 1300 mm	1 SCP 34 cm 1400 mm découpé par le poseur + 1 kit joint



Seuil Chrono Baie

2 éléments préfabriqués en usine
(Profondeur 36 cm)

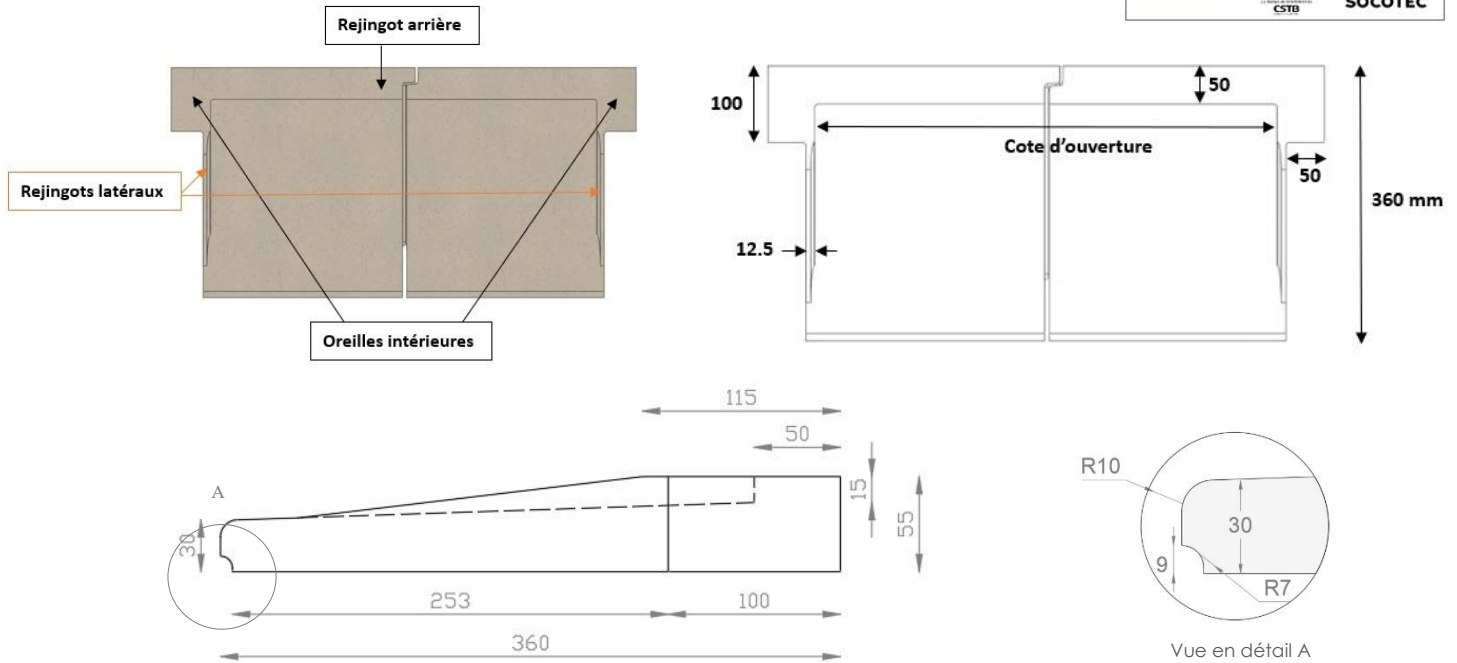

PROF. 36 cm

Côte ouverture en mm	Code commande MSEA	Nombre d'éléments + kit joint fourni	Poids unitaire (kg) Seuil complet	Nombre par palette Seuils complets	Dimensions palette entière	Poids à la palette (kg)
1600	Seuil Chrono Baie Prof. 36 cm 1600 mm	2 éléments préfabriqués en usine	52,00	6	80 x 120 cm	327,00
1800	Seuil Chrono Baie Prof. 36 cm 1800 mm	2 éléments préfabriqués en usine	58,50	6	80 x 120 cm	366,00
2000	Seuil Chrono Baie Prof. 36 cm 2000 mm	2 éléments préfabriqués en usine	65,20	6	80 x 120 cm	406,20
2200	Seuil Chrono Baie Prof. 36 cm 2200 mm	2 éléments préfabriqués en usine	70,50	6	80 x 135 cm	443,00
2400	Seuil Chrono Baie Prof. 36 cm 2400 mm	2 éléments préfabriqués en usine	75,30	6	80 x 135 cm	471,80
3000	Seuil Chrono Baie Prof. 36 cm 3000 mm	2 éléments préfabriqués en usine	94,30	6	80 x 155 cm	590,80

INFORMATIONS DECOUPE DES SEUILS SUR CHANTIER (hors avis technique)

Ouverture 1500 mm	1 SCB 36 cm 1600 mm découpé par le poseur
Ouverture 1700 mm	1 SCB 36 cm 1800 mm découpé par le poseur
Ouverture 1900 mm	1 SCB 36 cm 2000 mm découpé par le poseur
Ouverture 2100 mm	1 SCB 36 cm 2200 mm découpé par le poseur
Ouverture 2300 mm	1 SCB 36 cm 2400 mm découpé par le poseur
Ouverture 2500 mm	1 SCB 36 cm 3000 mm découpé par le poseur
Ouverture 2600 mm	
Ouverture 2700 mm	
Ouverture 2800 mm	
Ouverture 2900 mm	



Seuils Chrono Porte ou Baie Monobloc (Profondeur 39 cm)

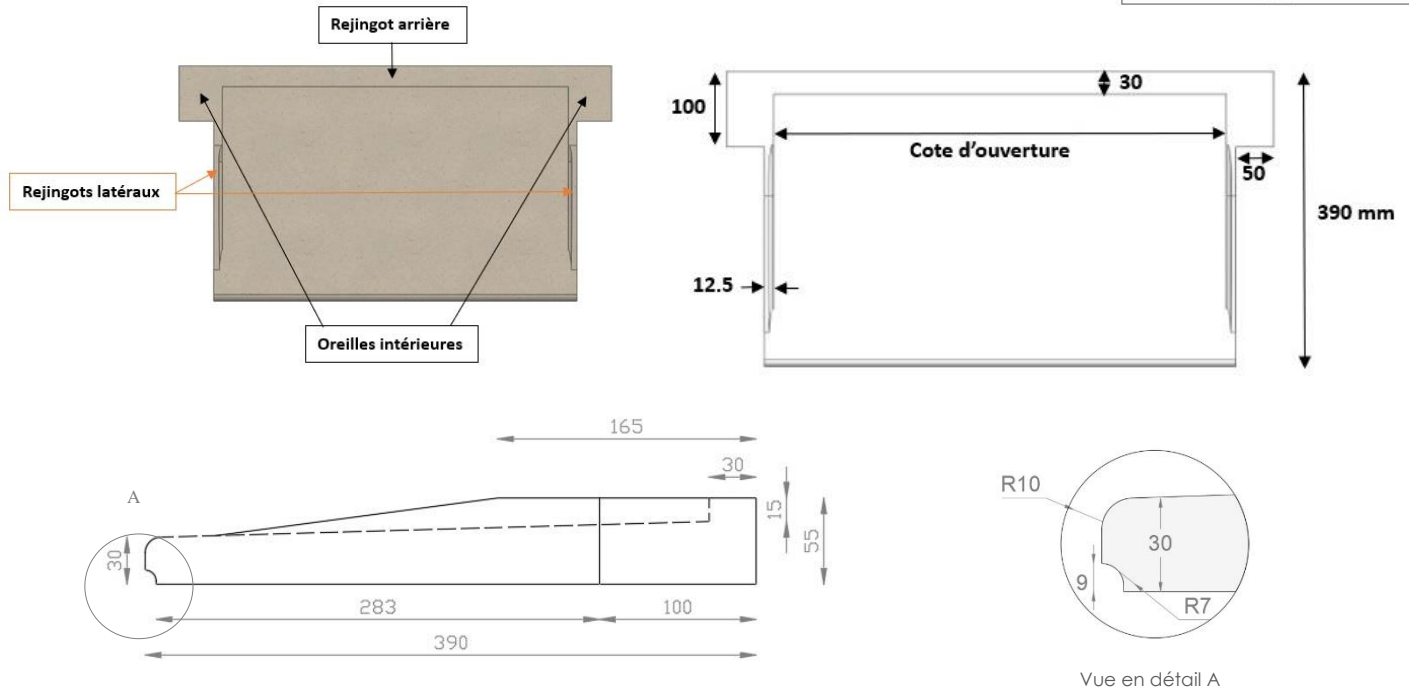

2 éléments préfabriqués en usine (Profondeur 39 cm)

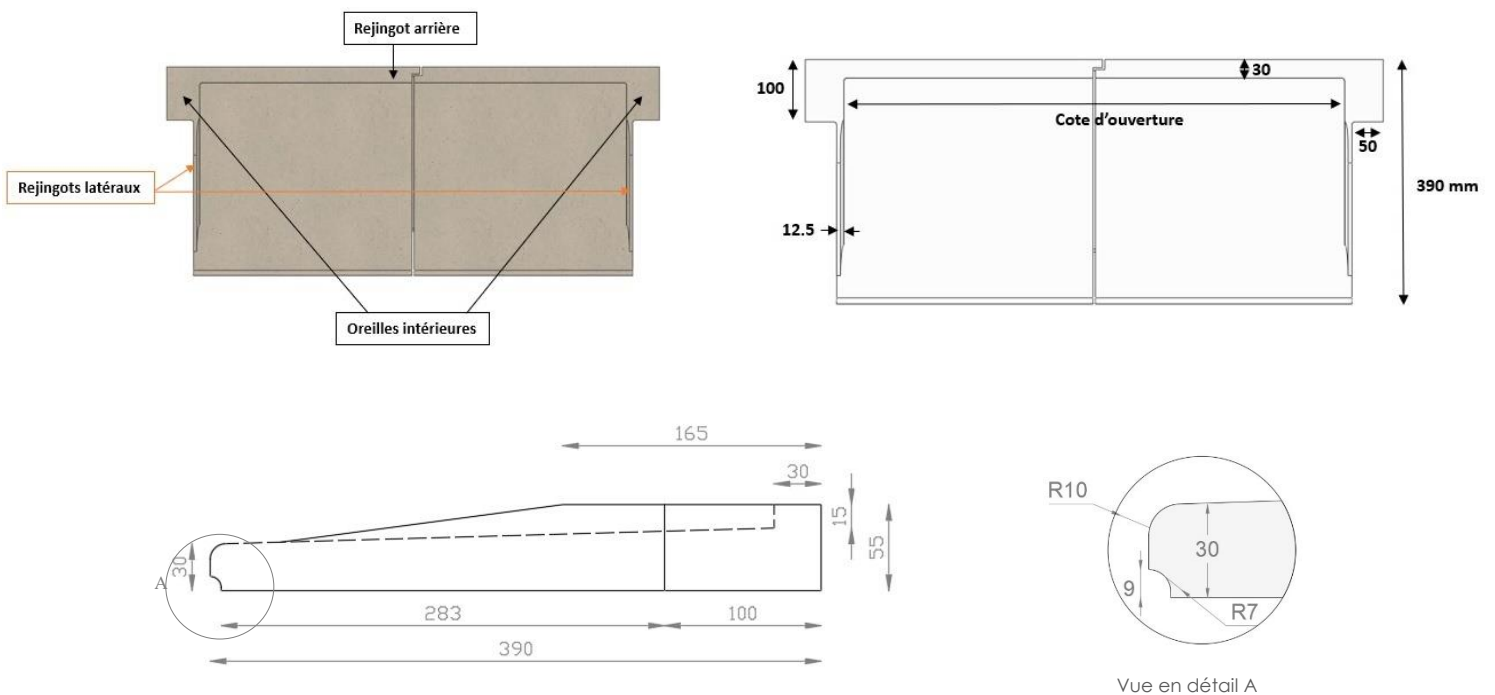

Seuils Chrono Porte ou Baie



PROF. 39 cm

Côte ouverture en mm	Code commande MSEA	Nombre d'éléments	Poids unitaire (kg)	Nombre par palette	Dimensions palette entière	Poids à la palette (kg)
800	Seuil Chrono Porte Prof. 39 cm 800 mm	1 (Monobloc)	27,00	12	80 x 120 cm	339,00
900	Seuil Chrono Porte Prof. 39 cm 900 mm	1 (Monobloc)	31,00	12	80 x 120 cm	387,00
1000	Seuil Chrono Porte Prof. 39 cm 1000 mm	1 (Monobloc)	34,40	12	80 x 120 cm	427,80
1200	Seuil Chrono Porte Prof. 39 cm 1200 mm	1 (Monobloc)	40,70	12	80 x 135 cm	508,40
1300	Seuil Chrono Porte Prof. 39 cm 1300 mm	1 (Monobloc)	43,70	12	80 x 155 cm	549,40
1400	Seuil Chrono Porte Prof. 39 cm 1400 mm	1 (Monobloc)	46,60	12	80 x 155 cm	584,20
GRANDE LONGUEUR préfabriquée + kit joint fourni						
1600	Seuil Chrono Baie Prof. 39 cm 1600 mm	2 éléments préfabriqués en usine	53,50	6	80 x 120 cm	336,00
1800	Seuil Chrono Baie Prof. 39 cm 1800 mm	2 éléments préfabriqués en usine	60,20	6	80 x 120 cm	376,20
2000	Seuil Chrono Baie Prof. 39 cm 2000 mm	2 éléments préfabriqués en usine	65,50	6	80 x 120 cm	408,00
2400	Seuil Chrono Baie Prof. 39 cm 2400 mm	2 éléments préfabriqués en usine	77,50	6	80 x 135 cm	485,00
3000	Seuil Chrono Baie Prof. 39 cm 3000 mm	2 éléments préfabriqués en usine	98,00	6	80 x 155 cm	613,00

INFORMATIONS DECOUPE DES SEUILS SUR CHANTIER (hors avis technique)

Ouverture 1100 mm	1 SCP 39 cm 1200 mm découpé par le poseur + 1 kit joint
Ouverture 1500 mm	1 SCB 39 cm 1600 mm découpé par le poseur
Ouverture 1700 mm	1 SCB 39 cm 1800 mm découpé par le poseur
Ouverture 1900 mm	1 SCB 39 cm 2000 mm découpé par le poseur
Ouverture 2100 mm	1 SCB 39 cm 2400 mm découpé par le poseur
Ouverture 2200 mm	
Ouverture 2300 mm	
Ouverture 2500 mm	1 SCB 39 cm 3000 mm découpé par le poseur
Ouverture 2600 mm	
Ouverture 2700 mm	
Ouverture 2800 mm	
Ouverture 2900 mm	



Seuils Chrono Porte

Monobloc (Profondeur 42 cm)

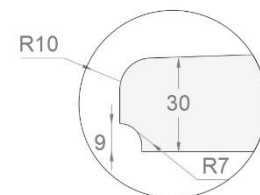
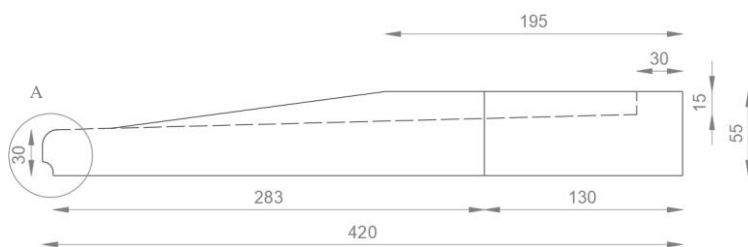
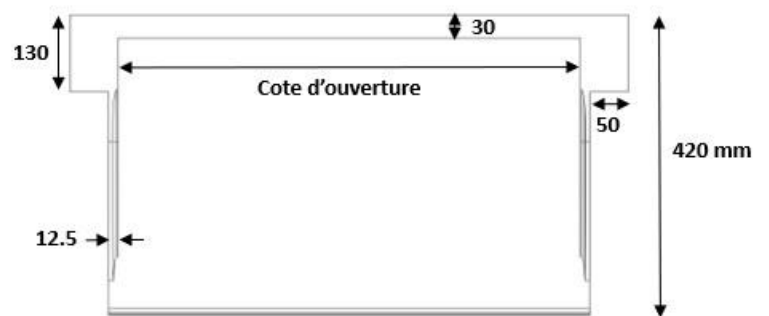
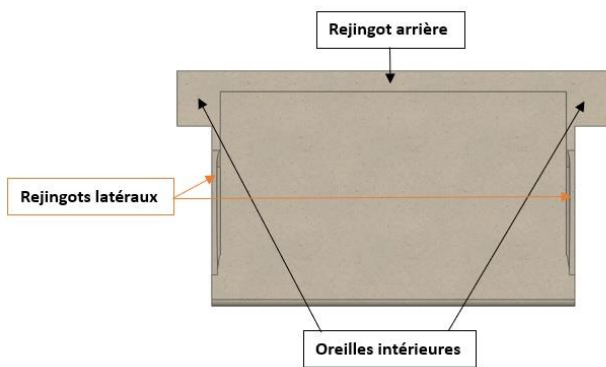

Vue en détail A

PROF. 42 cm

Côte ouverture en mm	Code commande MSEA	Nombre d'éléments	Poids Unitaire (kg)	Nombre par palette	Dimensions palette entière	Poids à la palette (kg)
800	Seuil Chrono Porte Prof. 42 cm 800 mm	1 (Monobloc)	30,50	12	80 x 120 cm	381,00
900	Seuil Chrono Porte Prof. 42 cm 900 mm	1 (Monobloc)	34,00	12	80 x 120 cm	423,00
1000	Seuil Chrono Porte Prof. 42 cm 1000 mm	1 (Monobloc)	37,50	12	80 x 120 cm	465,00
1300	Seuil Chrono Porte Prof. 42 cm 1300 mm	1 (Monobloc)	47,50	12	80 x 120 cm	585,00

Si demande supplémentaire :

Kit joint : Blanc / Gris perle : pot de 250 g

Kit accessibilité MSEA : 1 profil accessible de 900 mm ou 1500 mm

Notice de pose Seuils Chrono Porte, Baie



FDES Seuils Chrono Bas Carbone.

Le premier seuil sous FDES, le plus performant du marché.

Impact CO₂ de 12.2 kg/m.l.

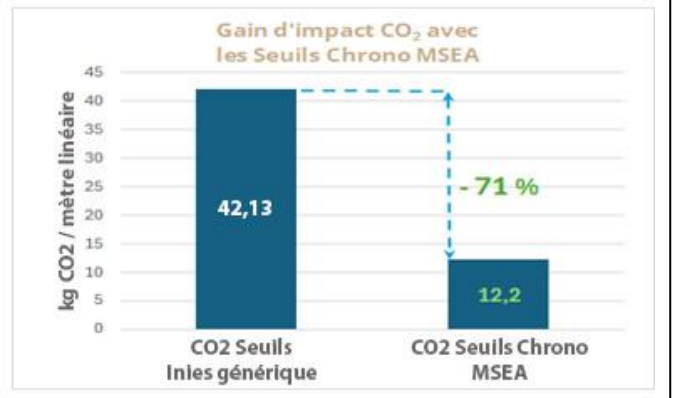

Seuil Chrono Porte

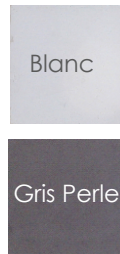
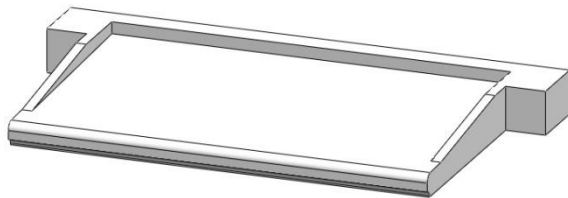

Seuil Chrono Baie

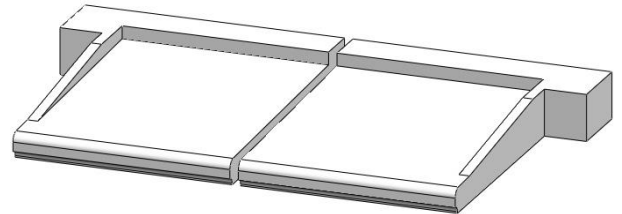

Caractéristiques techniques des Seuils Chrono MSEA :

Pose « Seuil chrono » sans aucun coffrage, avec réglage facile de la profondeur. Plus de talochage et plus de fer à lisser.

Mise en œuvre par tous les temps : de 5 à 30°C.

Seuils Chrono préfabriqués : béton haute résistance teinté dans la masse, hydrofugé qui assure une finition esthétique durable.

Seuils Chrono en béton monobloc ou à emboîtement Seuil Chrono Baie pour les grandes longueurs préfabriquées en usine, coupés en usine ou sur le chantier pour des longueurs peu courantes.

Collage rapide direct sans empochement avec étanchéité périphérique par 3 rejingots.

Optimal pour la norme sismique (Guide CPMI Z3Z4 Révisé 2020) :

- Encastrement direct entre les tableaux,
- pas de charge de la maçonnerie sur les rejingots latéraux,
- absence de risque de fissure par compression.

Pentes :

- Seuil chrono prof 34 cm ou 36 soit 3.3 %,
- Seuil chrono prof 39 cm 2.86 %,
- Seuil chrono prof 42 cm 2,61 %.

Forme géométrique du nez du seuil pour usage goutte d'eau.

Le rejingot arrière débordant permet d'assurer la parfaite étanchéité avec la maçonnerie intérieure et la pose des menuiseries conformément aux DTU 20.1 et DTU 36.5.

Les Seuils Chrono présentent des rejingots latéraux, permettant la continuité de l'enduit du tableau et un écoulement d'eau vers la partie courante du seuil (une étanchéité optimum aux liaisons).

Compatible :

- Adapté en neuf et rénovation des maisons individuelles, Immeubles et bureaux.
- Pour un accès facile aux personnes à mobilité réduite : procédé d'accessibilité MSEA.

Notice de pose Seuils Chrono

Porte



Les 3 sécurités du seuil chrono :

- 1** Etanchéité totale avec rejingot arrière + 2 rejingots latéraux,
- 2** Conforme à la norme sismique avec :
Positionnement direct entre les tableaux,
Pas de risque de fissures avec l'absence de charge de maçonnerie sur les rejingots latéraux ;
- 3** Procédé d'accessibilité MSEA innovant pour un passage facile pour les personnes à mobilité réduite.

Espaces accessibles à tous

- Le Seuil CHRONO MSEA est adapté aux aménagements avec accès facile pour tous.
- Le revêtement de sol extérieur est posé dans ce cas à la jonction au niveau supérieur du seuil.
- Se reporter à la notice de pose du profil accessible MSEA.

Seuil Chrono Porte

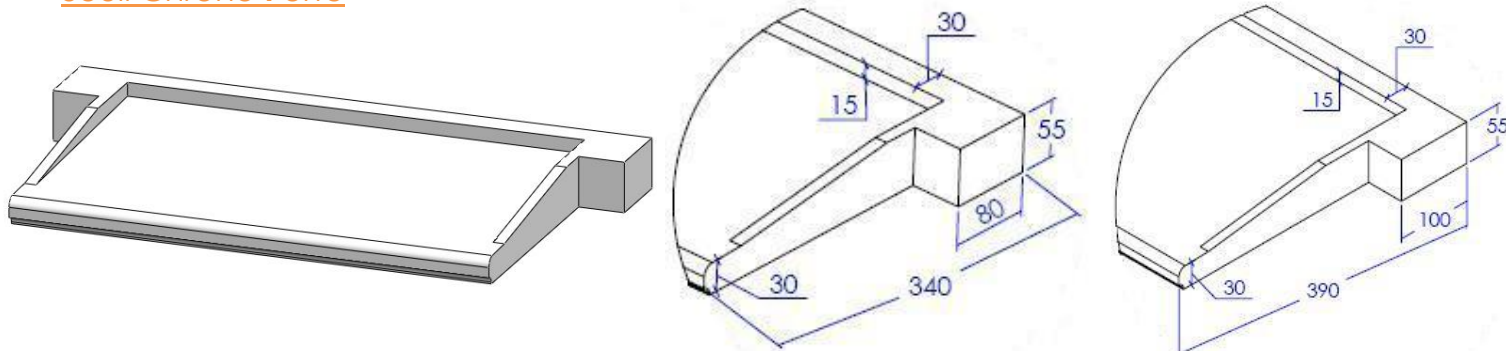

1 Supports admissibles

Les Seuils Chrono béton MSEA sont mis en œuvre par les professionnels, sur les supports résistants compatibles : cohésion de surface du béton ≥ 1 MPa.

En pose directe sur maçonnerie de travaux neufs :

- Sur béton ou sur mortier (ragréage ou ajustement du niveau).

En travaux de rénovations :

- Ancien support béton remis à nu ; les peintures sont à éliminer totalement par ponçage avec décapeuse équipée d'un disque diamant à segments jusqu'au béton sain et cohésif.

2 Mise en œuvre sur béton et maçonnerie

2.1 Conditions générales de mise en œuvre

La mise en œuvre du seuil béton MSEA doit être posé en fin des travaux du clos couvert, afin de préserver ses qualités esthétiques.

En travaux neufs, les seuils doivent être posés avant l'application des revêtements du support en partie courante.

La pose est effectuée à des températures comprises entre 5 °C et 30 °C.

Notice de pose Seuils Chrono

Porte



2.2 Préparation

Quel que soit le support, celui-ci doit être, propre, sain et sec, exempt de toutes poussières, graisses, huiles, mousses et de toutes parties non adhérentes ou pouvant nuire à l'adhérence.

Le niveau et la planéité du support du seuil doivent être contrôlés avant la pose. La cote tableau doit correspondre à la cote ouverture + 30 mm (- 0 à + 5 mm).

Si la planéité est hors tolérance (≤ 3 mm sur 1m), faire un ragréage mortier pour rattraper le défaut de niveau.

2.3 Pose des Seuils Chrono Porte béton monobloc MSEA (encastrement direct entre tableau)

2.3.1 Réception sur le chantier (Monobloc)

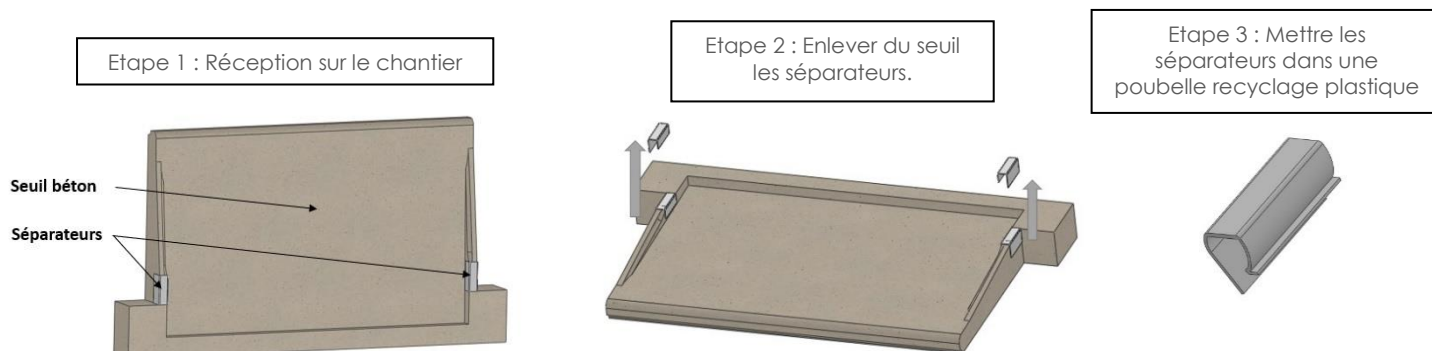

2.3.2 Encollage du support

Appliquer une colle à carrelage C2S1 sur le support avec un peigne de denture 9 mm.

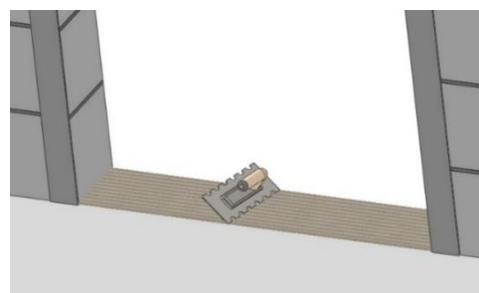

Porte



2.3.3 Double encollage

Dépoussiérer l'envers du seuil chrono béton MSEA et encoller la sous-face avec le mortier colle C2S1 en couche lissée de 3 mm avec la truelle, le côté lisse du peigne ou une taloche inox. Impératif double encollage à bain plein obligatoire.

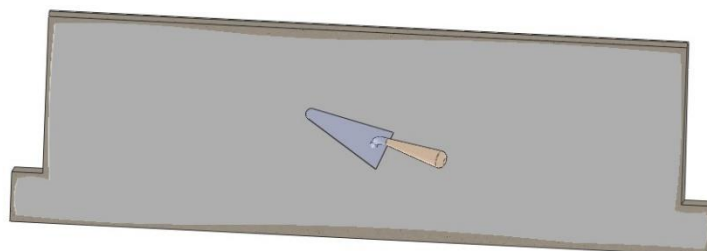

2.3.4 Mise en place du Seuil Chrono MSEA

Insérer le seuil béton MSEA par l'intérieur de la construction.

Etape 1 : Insérer le Seuil

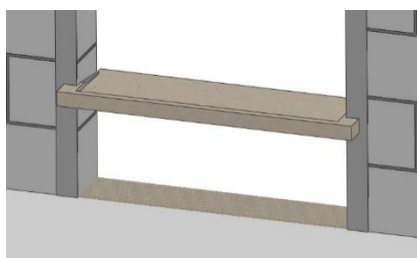

Etape 2 : Poser sur la colle fraîche

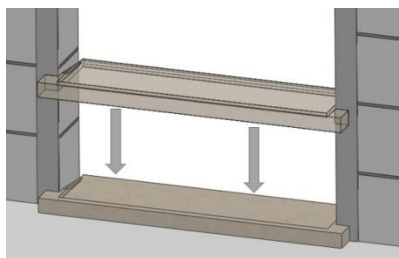

Etape 3 : Presser manuellement sur la colle fraîche (ne pas taper avec un outil)

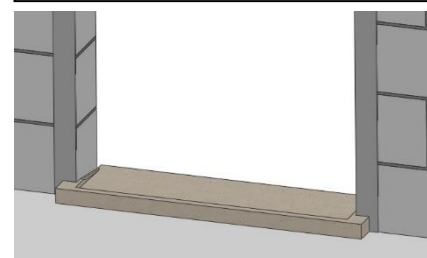

2.3.5 Réglage de la profondeur du Seuil Chrono (coté intérieur)

En fonction du positionnement de la menuiserie :

- Cas n°1 : le seuil peut être en contact direct avec la bande de redressement ou la maçonnerie.

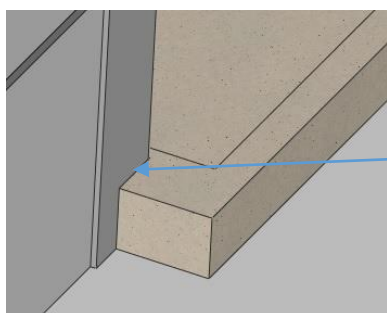

- Presser fortement vers la maçonnerie / bande de redressement (aucun vide entre la maçonnerie et le rejingot arrière).
- Pose conforme au DTU 36.5 de la compribandé et de la menuiserie sans aucun vide pour garantir l'étanchéité à l'eau et à l'air.

Notice de pose Seuils Chrono

Porte

- Cas n°2 : le seuil peut être reculé pour s'aligner sur l'arrière de la menuiserie.

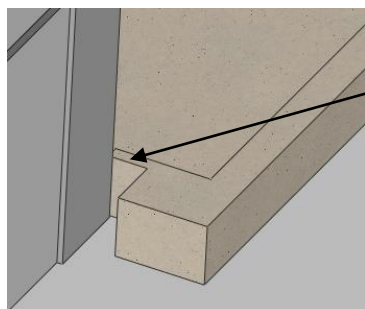

- L'espace entre le débord latéral du rejingot du seuil et la maçonnerie (ou bande de redressement) est ensuite comblé par un mortier imperméable. (mortier d'étanchéité)
- L'arase supérieure du mortier doit être au niveau du rejingot.

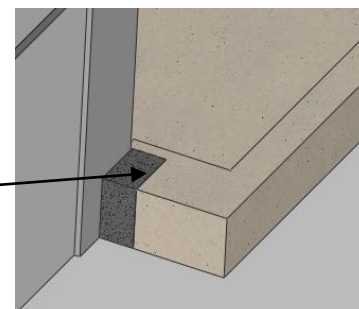

2.3.6 Réglages de niveau du Seuil Chrono

Contrôler la position, les réglages de niveau.

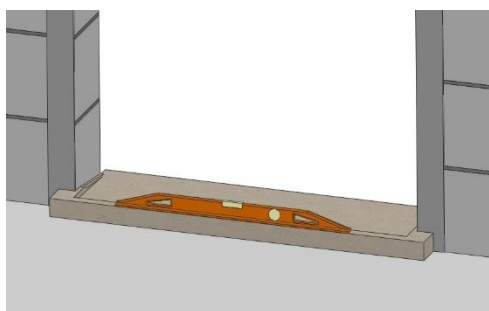

2.3.7 Traitement de l'étanchéité sous le seuil chrono

La planéité (surface de collage du seuil) est contrôlée en usine (+/- 3 mm sur la longueur du seuil) et doit être contrôlée avant la pose. Si hors tolérance ne pas poser et voir auprès du fabricant MSEA.

La planéité du support doit être ≤ 3 mm sur 1 m), si hors tolérance faire un ragréage mortier pour rattraper le défaut de niveau

Schéma de pose pour une étanchéité maximum :

Colle à refus pour un bain plein à chaque extrémité du seuil

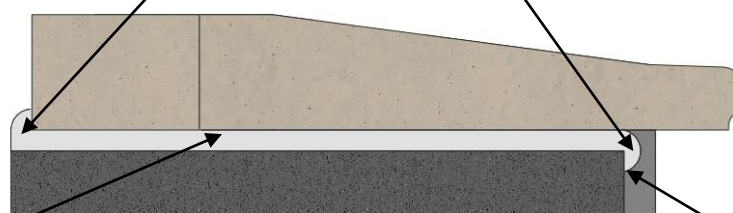

Mortier colle classe C2S1, double encollage (bain plein) entre le Seuil et le support

Sous le Seuil appliquer un mortier d'imperméabilisation

Notice de pose Seuils Chrono

Porte

2.3.8 Réalisation des joints d'étanchéité périphérique du Seuil Chrono

Pour une étanchéité entre le seuil Chrono et la menuiserie, et afin d'éviter les infiltrations une étanchéité périphérique est obligatoire.

Schéma de pose pour une étanchéité maximum :

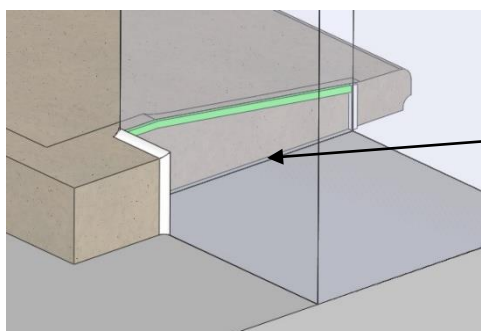

- En bordure du tableau et du rejingot latéral, appliquer le joint d'étanchéité (compatible pour support béton, type Sikaflex- 113 Turbo)
- Lisser ensuite ces joints en creux afin que l'enduit qui sera réalisé ultérieurement vienne en recouvrement.

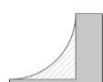
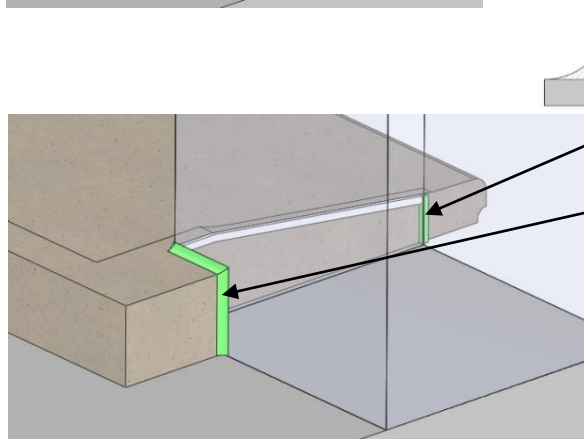

- En bordure du nez du seuil et de la maçonnerie coté extérieur de la construction, appliquer le joint d'étanchéité (compatible pour support béton, type Sikaflex- 113 Turbo)
- En bordure du rejingot arrière du seuil et de la maçonnerie / bande de redressement appliquer le joint d'étanchéité (compatible pour support béton, type Sikaflex- 113 Turbo)
- Du haut du rejingot du seuil jusqu'au mortier colle (dessous du seuil), appliquer le joint d'étanchéité (compatible pour support béton, type Sikaflex- 113 Turbo)
- Lisser ensuite ce joint en arrondi afin de réceptionner la compribande et le joint d'étanchéité.

- **Etanchéité au niveau du rejingot arrière pour réception de la menuiserie**

Pour une étanchéité entre le seuil Chrono et la menuiserie, il est impératif d'atteindre des performances techniques à savoir :

La planéité (du rejingot arrière) est contrôlée en usine (+/- 3 mm sur la longueur du seuil) et doit être contrôlé avant la pose. Si hors tolérance ne pas poser et voir auprès du fabricant MSEA.

Porte



- Joint à deux étages

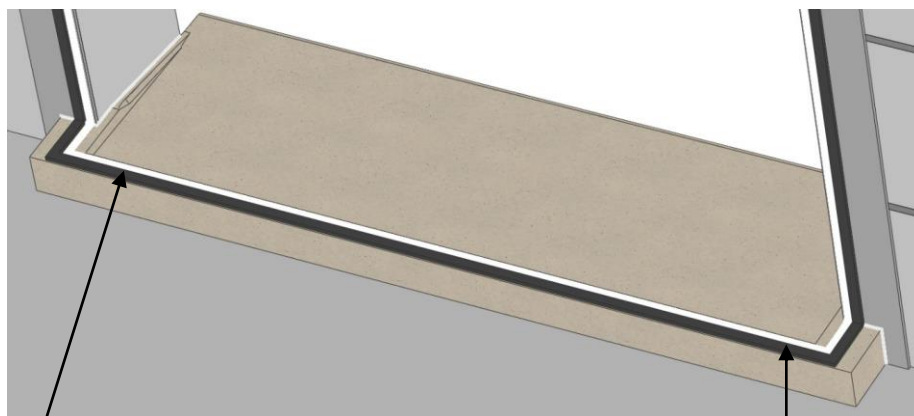

- Du côté extérieur de la construction : Premier joint d'étanchéité périphérique (compatible béton et menuiserie)

Le deuxième par la compribande

2.3.9 Nettoyage et protection (par vos soins)

- Chaque corps de métier doit protéger les seuils lors de son intervention (ex : menuisier : tout au long de la pose des ouvertures ; enduiseur : tout au long de l'application pour éviter les projections ou taches d'enduits.)
- Une fois les gouttières posées et les enduits finis, nettoyer la surface du seuil avec une éponge en mousse fine et de l'eau propre, légèrement humide et fréquemment rincée.
- Laisser sécher.

2.4 Pose des seuils en deux éléments (gamme préfabriquée en usine)

2.4.1 Etapes de pose des Seuils Chrono Baie en deux éléments

Lorsque l'ouverture de tableau dépasse 1400 mm, le seuil est fourni en plusieurs parties avec des systèmes d'emboîtement entre chaque élément.

Les éléments 1 et 2 formant le seuil doivent être du même lot et même date de fabrication.

N° de lot identique (ex : A) élément N° 1 (à droite)

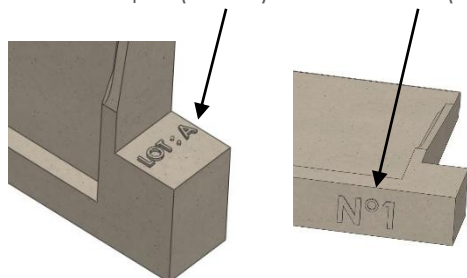

N° de lot identique (ex : A) élément N° 2 (à gauche)

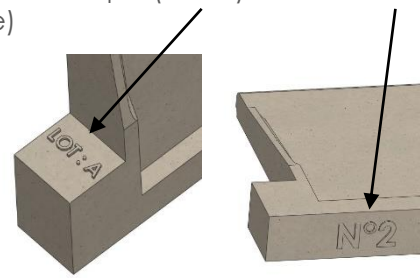

Notice de pose Seuils Chrono

Baie

La pose s'effectue de la façon suivante :

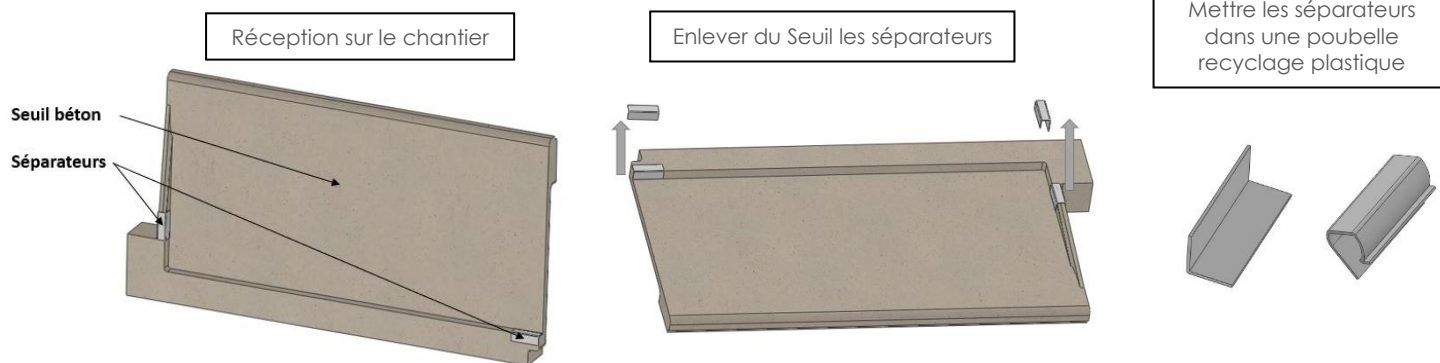

Respecter les règles de pose des seuils béton MSEA en Monobloc, ainsi que les compléments suivants :

- Préparation telle que décrite au § 2.2
- Encollage du support, tel que décrit au § 2.3.2
- Double encollage sur éléments N° 1 et N° 2, tel que décrit au § 2.3.3
- Mise en place de l'élément numéro 1

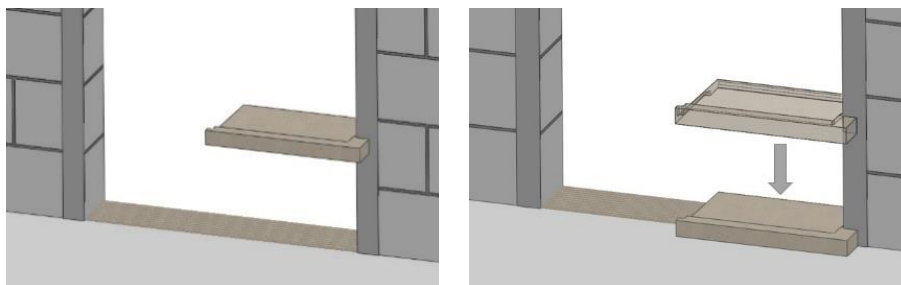

- Avant la mise en place du deuxième élément, réaliser un cordon de joint d'étanchéité (compatible pour support béton, type Sikaflex- 113 Turbo) à l'embase du 1^{er}éléments et sur toute la largeur du seuil reposant sur le béton.

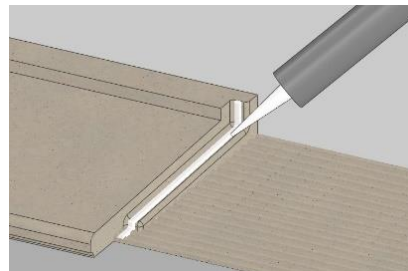

Notice de pose Seuils Chrono

Baie

- Poser le deuxième élément en l'emboîtant dans le premier.

Le raccordement est facilité par les profils préformés superposés.

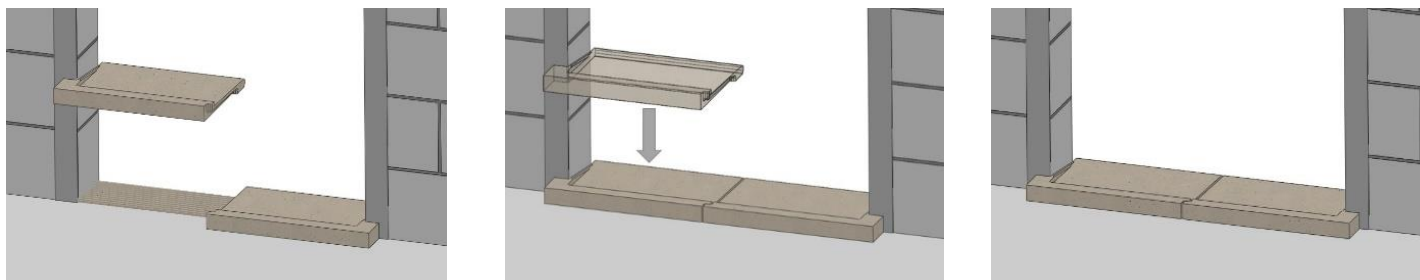

2.4.2 Réglage de la profondeur du Seuil Chrono Baie

Effectuer le réglage de profondeur tel que décrit au § 2.3.5.

2.4.3 Réglage de niveau du Seuil Chrono Baie

Contrôler la position, effectuer le réglage de niveau

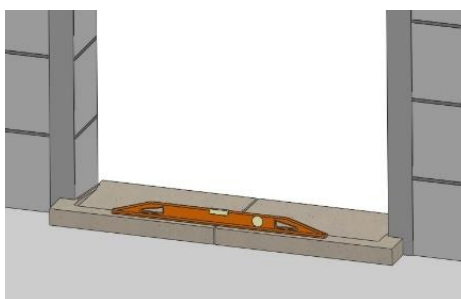

2.4.4 Jointoiment

- Malaxer la poudre avec de l'eau claire jusqu'à obtention d'une pâte homogène. (De 55 ml à 60 ml eau propre pour 250 gr de poudre)
- Remplir le joint sur toute l'épaisseur du seuil puis le lisser sans creuser.
- Nettoyer la surface du seuil avec une éponge en mousse fine et de l'eau propre, légèrement humide et fréquemment rincée.

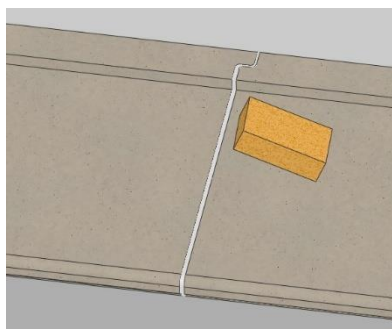

Notice de pose Seuils Chrono

Porte



2.4.5 Réalisation des joints d'étanchéité périphérique

Réaliser ensuite les joints périphériques comme pour les seuils monoblocs (§ 2.3.8).

2.4.6 Nettoyage et protection (par vos soins)

Tel que décrit au § 2.3.9

3 Stockage et transport des seuils chrono

3.1 Réception des seuils MSEA



Notre engagement « qualité de 1^{er} choix », nous impose des autocontrôles rigoureux tout au long de la fabrication, de la préparation de commande, jusqu'au chargement.

A réception de votre livraison, les contrôles à effectuer sont :

- Protection des seuils par housse plastique non dégradée,
- Quantités et longueurs conformes à la commande,
- Bon état des seuils (absences de chocs, tâches...).

Dans les cas de réclamation, contacter votre transporteur.

Au déchargement, ne pas prendre les palettes côté dossard et laisser un espace entre les fourches et la palette sans les brusquer (comme indiqué sur la photo).



3.2 Stockage à votre dépôt



- La protection d'origine par housse plastique ne doit pas être détériorée ni enlevée. Elle préserve les seuils MSEA des salissures et ruissellements d'eau.

- N'enlever la housse plastique qu'au moment de la préparation des commandes.



- Veillez à la retirer complètement et non qu'à moitié, afin d'éviter une éventuelle différence de coloris.

- Une fois la palette ouverte, ne jamais poser les seuils à plat les uns sur les autres.

Notice de pose Seuils Chrono

Porte, Baie



3.3 Livraisons clients

- Utiliser une palette avec rehausse latérale (en bois) pour le blocage latéral des seuils,
- S'assurer de la solidité de la fixation de la rehausse,
- Le positionnement des seuils contre la rehausse doit être de la plus petite longueur de seuil, à la plus grande ;
- Procéder au cerclage, vissage des cales bois et housage comme indiqué ci-dessous.



- Les seuils doivent être positionnés contre la rehausse de la plus petite longueur, à la plus grande



CERCLAGE

- Blocage des seuils par cerclage en bas du rejingot avec un lien polyester.



CALE BOIS

- Au niveau du dernier seuil, fixer aux extrémités 2 cales bois par vissage sur la palette afin d'éviter tout mouvement



- Houser la commande comme les palettes d'origine



FDES Seuils Chrono Bas Carbone.

Le premier seuil sous FDES, le plus performant du marché.

Impact CO₂ de 12.2 kg/m.l.

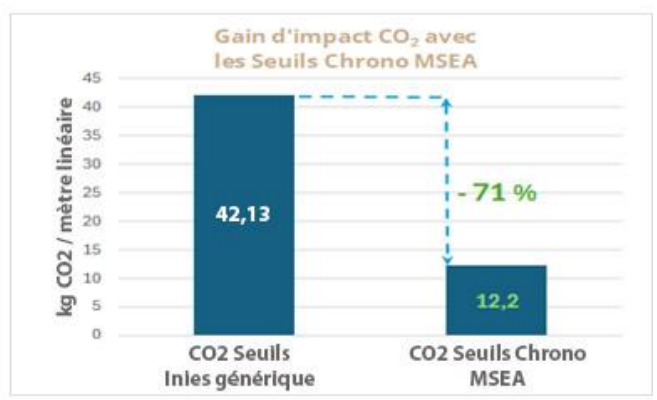

Caractéristiques techniques :

- Fabrication par moulage
- Tolérance dimensionnelle : ± 3 mm
- Résistance au gel : ingélfif
- Porosité : 1.5 %
- Qualité : 1^{er} choix
- Résistance à la glissance : 0,60 estimé (NF EN 1339)

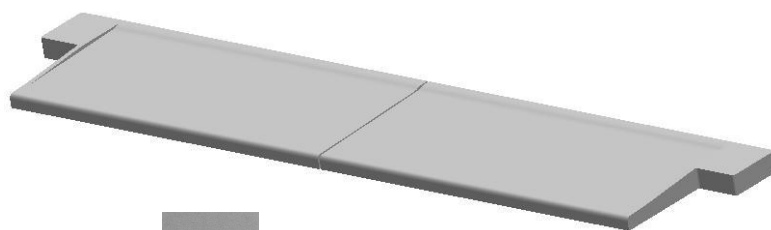

Gris Perle * Couleur à titre indicatif

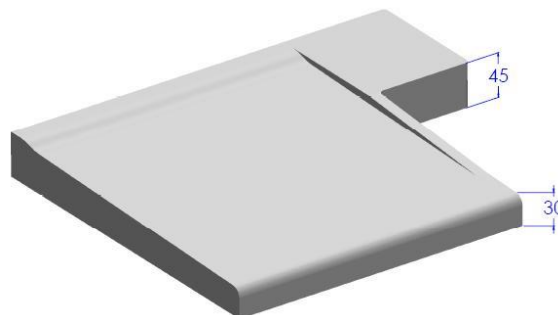
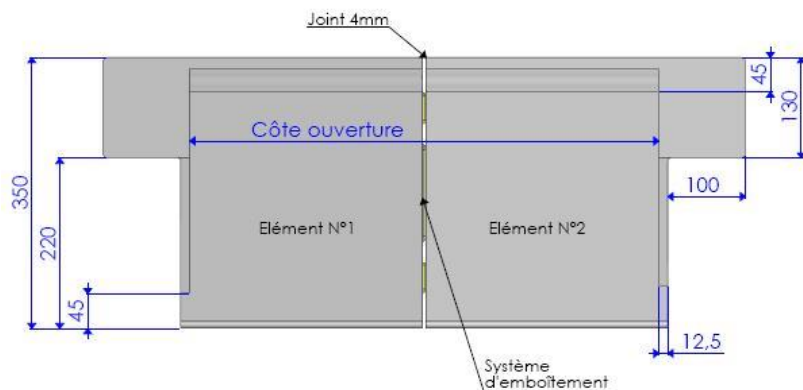

Les qualités des Seuils Chrono Garage :

Caractéristiques techniques des Seuils Chrono Garage MSEA :

- Seuils Chrono préfabriqués : béton haute résistance teinté dans la masse qui assure une finition esthétique durable ;
 - Seuil chrono garage (deux éléments à emboîtement) profondeur 35 cm ;
 - Optimal pour la norme sismique (Guide CPMI Z3Z4 Révisé 2020) : encastrement direct entre les tableaux, pas de charge de la maçonnerie sur les rejangots latéraux, absence de risque de fissure par compression ;
 - Pentes : seuil chrono prof 35 cm 3.39 % ;
 - Rejangots latéraux biseautés pour une étanchéité optimum aux liaisons.
- ✓ **Pose rapide par tous les temps : de 5 à 30°C,**
- ✓ **Pose sans aucun coffrage avec réglage facile,**
- ✓ Fabrication autocontrôlée selon notre processus de conformité CSTB QB,
- ✓ **Adaptés au garage** des maisons individuelles et abris de jardin, en climat de plaine, climat de montagne et Dom Tom.



Côte Ouverture en mm	Code commande MSEA	Nombre d'éléments + kit joint fourni	Poids unitaire (kg) Seuil complet	Nombre par palette Seuils complets	Dimensions palette entière	Poids à la palette (kg)
2400	Seuil Chrono Garage Prof. 35 cm 2400 mm	2 éléments préfabriqués en usine	72,00	7	80 x 135 cm	524,00
3000	Seuil Chrono Garage Prof. 35 cm 3000 mm	3 éléments coupés en usine	90,00	4	80 x 120 cm	375,00
4000	Seuil Chrono Garage Prof. 35 cm 4000 mm	4 éléments coupés en usine	120,00	3	80 x 120 cm	375,00

Pour toutes autres longueurs, nous contacter

Portes de garage sectionnelles avec deux SCG 2400



Porte de garage basculante avec un SCG 2400 mm



Notice de pose **Seuils Chrono Garage**



FDES Seuils Chrono Bas Carbone.

Le premier seuil sous FDES, le plus performant du marché.

Impact CO₂ de 12.2 kg/m.l.

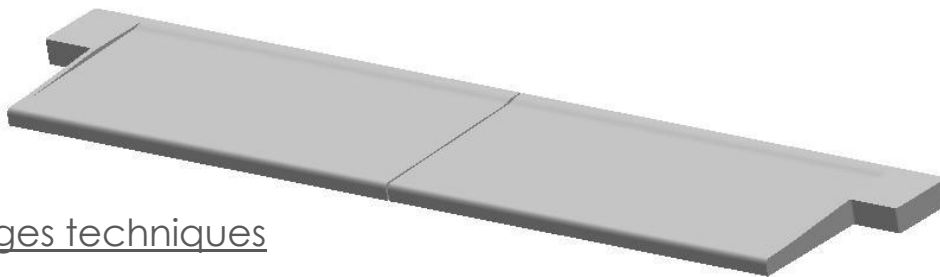
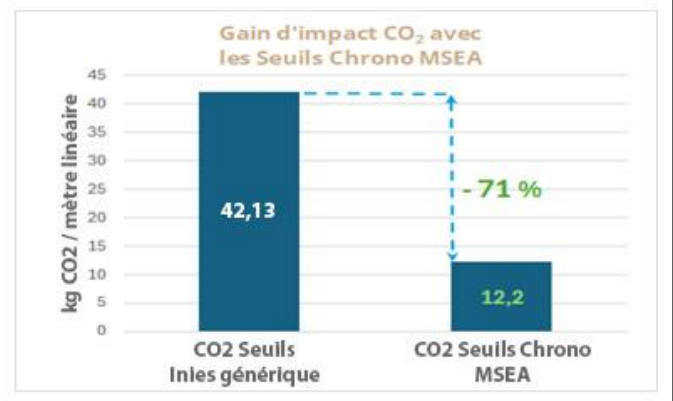

Avantages techniques

- Pose « chrono » sans aucun coffrage, avec réglage facile de la profondeur. Plus de talochage et plus de fer à lisser.
- Mise en œuvre par tous les temps : de 5 à 30°C.
- Seuil à 2 éléments spécial garage avec rejingots latéraux biseautés pour une étanchéité adaptée.
- Optimal pour la norme sismique (Guide CPMI Z3Z4 Révisé 2020) : encastrement direct entre les tableaux, pas de charge de la maçonnerie sur les rejingots latéraux, absence de risque de fissure par compression.
- Rejingots latéraux biseautés pour une étanchéité optimum aux liaisons.
- Pentés : Seuil chrono prof 35 cm 3.39 %.

Compatible

- Seuils de garage des maisons individuelles, ateliers privés et abris de jardin, en climat de plaine, climat de montagne et climat tropical des Dom Tom.
- Accès des véhicules VL, 4 x 4, SUV, quad, 2 roues, + utilitaires de moins de 3,5 tonnes (domaines privés).

Les 3 sécurités du Seuil Chrono Garage :

- 4** Résistance durable au trafic privatif,
- 5** Compatible accessibilité avec étude globale de l'aménagement sol extérieur / sol intérieur,
- 6** Régularité du coloris à la livraison (pas de nuancement ni de laitance) et stabilité dans le temps : bonne tenue face aux UV et au nettoyage courant non acide.

Espaces accessibles à tous

- Le **Seuil Chrono Garage** MSEA est adapté aux aménagements avec accès facile pour tous.
- Le revêtement de sol extérieur est posé dans ce cas à la jonction au niveau supérieur du seuil.
- En sol intérieur du garage, le niveau du revêtement est étudié pour une jonction avec le niveau haut du seuil de 0 à 2 cm.

Notice de pose Seuils Chrono Garage

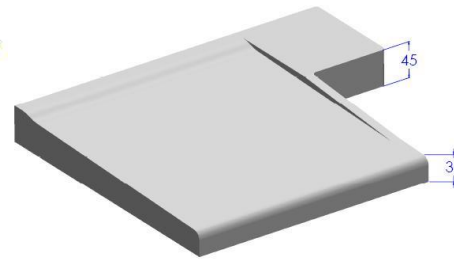
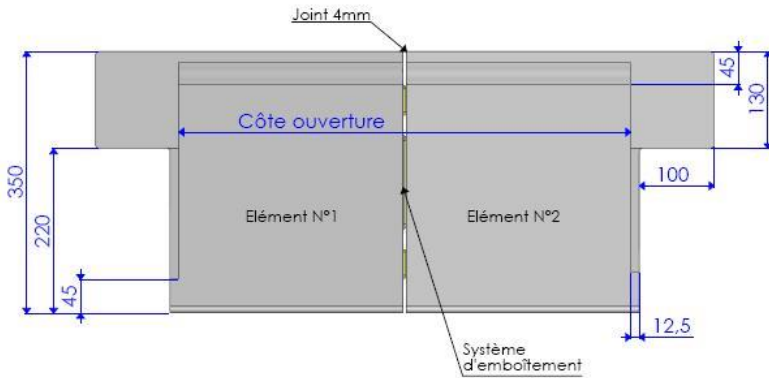

Les éléments **1** et **2** formants le seuil, doivent être du même lot et de même date de fabrication.

Pour la fourniture d'un seuil d'une très grande dimension (en 3 voire 4 éléments), veillez à ce que les dates de fabrication soient identiques.

1 Supports admissibles

Les Seuils Chrono Garage MSEA sont mis en œuvre par les professionnels sur les supports résistants compatibles : cohésion de surface du béton ≥ 1 MPa.

En pose directe sur maçonnerie de travaux neufs :

- Sur béton ou sur mortier (ragréage ou ajustement du niveau).

En travaux de rénovations :

- Ancien support béton remis à nu ; les peintures sont à éliminer totalement par ponçage avec décapeuse équipée d'un disque diamant à segments jusqu'au béton sain et cohésif.

2 Mise en œuvre sur béton et maçonnerie

2.1 Conditions générales de mise en œuvre

La mise en œuvre du Seuil Chrono Garage MSEA doit être posé en fin des travaux du clos couvert, afin de préserver ses qualités esthétiques.

En travaux neufs, les seuils doivent être posés avant l'application des revêtements du support en partie courante.

La pose est effectuée à des températures comprises entre 5 °C et 30 °C.

2.2 Préparation

Quel que soit le support, celui-ci doit être, propre, sain et sec, exempt de toutes poussières, graisses, huiles, mousses et de toutes parties non adhérentes ou pouvant nuire à l'adhérence.

Le niveau et la planéité du support du seuil doivent être contrôlés avant la pose. La cote tableau doit correspondre à la cote ouverture + 30 mm (- 0 / + 5 mm).

Si la planéité est hors tolérance (≤ 3 mm sur 1m), faire un ragréage mortier pour rattraper le défaut de niveau.

Notice de pose Seuils Chrono Garage



Localisation du seuil



- Âge mini du béton : 1 mois

Longueur



- Contrôle de la côte tableau : 2400 + 30 mm
(- 0 / + 5 mm)

Largeur disponible



- Meuler si besoin + 30 mm (- 0 / + 5 mm)

Hauteur du niveau fini



- Tracer le repère de niveau pour guider la pose

Nettoyage du support



- Poncer la laitance, éliminer les salissures, dépoussiérer soigneusement

Humidifier



- Humidifier légèrement 30 minutes avant la pose

Notice de pose Seuils Chrono Garage



N° de lot identique (ex: A)



- Les 2 éléments doivent être d'un lot de même fabrication

Identifier les éléments 1 et 2

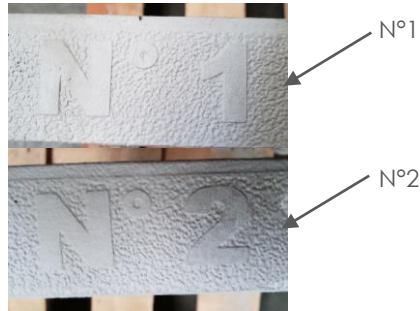

- Le **Seuil Chrono Garage** est en 2 éléments à assembler

Matériels



- Mortier colle, eau, malaxeur, bac de gâchage, meuleuse, truelle, peigne, mastic PU, mètre

Ajouter l'eau



- Verser l'eau dans le bac en respectant bien le dosage

Ajouter la poudre



- Ajouter la poudre puis malaxer avec un malaxeur à colle

Temps de malaxage



- Respecter le temps de mélange préconisé par le fabricant de colle

Positionner les deux éléments à la verticale, Prêts à coller



Notice de pose Seuils Chrono Garage

2.3 Pose Chrono du seuil Garage

Encollage du support



- Appliquer un mortier colle carrelage C2/ C2S1 certifié, gris ou blanc sur le sol béton avec peigne U 9 mm.

Pose rapide de l'élément N°1



- Mise en place du seuil seul ou à 2. Epaisseur de colle indicative : 5 à 7 mm avec C2/ C2S.

Masticage à la jonction centrale



- Avant la mise en place du 2^{ème} élément, réaliser un cordon de mastic d'étanchéité (Compatible béton) à l'embase du 1^{er} élément et sur toute la partie du Seuil reposant sur le béton.

Double encollage



- Dépoussiérer l'envers du Seuil Chrono Garage et encoller sa sous-face en couche lissée de 3 mm.

Régler la position



- Ajuster le réglage dans l'alignement de la porte et de la maçonnerie selon plan. Presser fortement pour écraser les sillons et obtenir un bain plein (absence de vide sous le seuil).

Pose de l'élément N°2



- Pour la pose du 2^{ème} élément, procéder de même façon en double encollage : le raccordement central est facilité par des profils préformés superposés sur la tranche de chaque élément.



Notice de pose Seuils Chrono Garage



➤ LES CONTRÔLES

Alignement



Niveau



Jointoiment



Pot de joint poudre MSEA fourni, à malaxer avec de l'eau claire.

- Malaxer la poudre avec de l'eau claire jusqu'à obtention d'une pâte homogène. (De 55 ml à 60 ml eau propre pour 250 gr de poudre)
- Remplir le joint sur toute l'épaisseur du seuil puis le lisser sans creuser.

Étanchéité Joint latéral



- Étanchéité périphérique : combler les joints avec un mastic d'étanchéité compatible béton (ne pas en mettre sur le seuil), lisser en forme de gorge puis laisser polymériser.

Lissage du joint à l'éponge



- Après lissage du joint central, nettoyer la surface du seuil avec une éponge en mousse fine et de l'eau propre, légèrement humide et fréquemment rincée.

Nettoyage final



Notice de pose Seuils Chrono Garage



2.4 Séchage avant la mise en service

Le planning de mise en service à respecter dépend des conditions ambiantes et du type de mortier colle utilisé ; les délais de séchage minimum impératifs sont les suivants :

			Température de 15 à 35°C	Température de 5 à 15°C
Climat de plaine & Climat tropical	Mortier colle C2 / C2 S1 certifiés* A prise normale	Trafic léger piétons	24 h	48 h
		Trafic du chantier : - pédestre hors manutention - avec manutention	48 h 3 à 5 jours	72 h 5 à 7 jours
		Accès des véhicules	7 à 10 jours	15 jours
	Mortier colle C2 / C2 S1 certifiés* A prise rapide**	Trafic léger piétons	12 h	12 h
		Trafic du chantier : - pédestre hors manutention - avec manutention	48 h 72 h	48 h 72 h
		Accès des véhicules	4 jours	7 jours
			Température de 15 à 35°C	Température < 15°C
Climat de montagne	Mortier colle époxy R2 (2 composants)	Trafic léger piétons	24 h	Température froide déconseillée avec époxy (voir conseils du fabricant)
		Trafic du chantier : - pédestre hors manutention - avec manutention	72 h 3 à 4 jours	
		Accès des véhicules	5 à 7 jours	

Précautions sur chantier :

Pour la pose, se reporter au conseil complémentaire du fabricant de mortier colle.

La pose collée est recommandée uniquement à bain plein (sans vide sous le seuil) de manière à obtenir la plus grande résistance du seuil au trafic (vide = fragilité au trafic).

* Les mortiers colle carrelage allégés et C2 S2 sont exclus. Sont exclus également, les autres mortiers et autres colles du bâtiment.

** Pose idéale par température de 5 à 25°C ; le temps de travail est réduit par température chaude.

Seuils Chrono Garage

3 Stockage et transport

3.1 Réception des seuils MSEA



Notre engagement « qualité de 1^{er} choix », nous impose des autocontrôles rigoureux tout au long de la fabrication, de la préparation de commande, jusqu'au chargement.

A réception de votre livraison, les contrôles à effectuer sont :

- Protection des seuils par housse plastique non dégradée,
- Quantités et longueurs conformes à la commande,
- Bon état des seuils (absences de chocs, tâches...).

Dans les cas de réclamation, contacter votre transporteur.



Au déchargement, veillez à ne pas brusquer les palettes et à laisser un espace entre les fourches et la palette.

3.2 Stockage intérieur à votre dépôt



- La protection d'origine par housse plastique ne doit pas être détériorée ni enlevée. Elle préserve les seuils MSEA des salissures et ruissellements d'eau.

- N'enlever la housse plastique qu'au moment de la préparation des commandes.



- Veillez à la retirer complètement et non qu'à moitié, afin d'éviter une éventuelle différence de coloris.

- Une fois la palette ouverte, ne jamais poser les seuils à plat les uns sur les autres.

3.3 Livraisons clients

- Utiliser une palette avec rehausse latérale (en bois) pour le blocage latéral des seuils,
- S'assurer de la solidité de la fixation de la rehausse,
- Le positionnement des seuils Chrono contre la rehausse doit être de la plus petite longueur de seuil, à la plus grande.
- Procéder au cerclage, vissage des cales bois et housse comme indiqué ci-dessous.



- Les seuils doivent être positionnés contre la rehausse de la plus petite longueur, à la plus grande.



CERCLAGE

- Blocage des seuils par cerclage en bas du rejingot avec un lien polyester.



CALE BOIS

- Au niveau du dernier seuil, fixer aux extrémités 2 cales bois par vissage sur la palette afin d'éviter tout mouvement.



- Houser la commande comme les palettes d'origine.



Profil Accessible MSEA



Procédé d'accessibilité MSEA



Le procédé d'accessibilité MSEA est constitué du SEUIL CHRONO et d'un profil MSEA aluminium anodisé qui vient créer le passage pour personne à mobilité réduite.

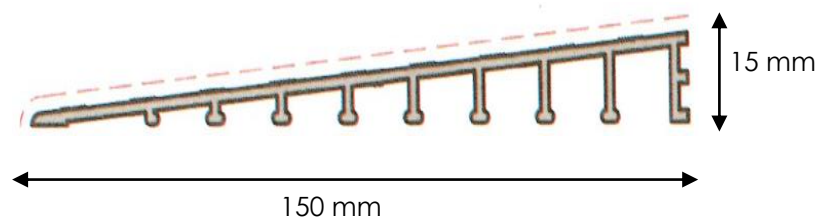

Avantages Techniques

- Le Profil Accessible MSEA permet des aménagements avec accès facile aux personnes à mobilité réduite.
- Pente réglementée : de 8,5 % sur une longueur de 15 cm.
- Franchissement de porte en douceur : la hauteur du seuil de la menuiserie doit être inférieure ou égale à 2 cm.
- Etat de surface : Le Profil Accessible MSEA est non glissant, non réfléchissant, et sans obstacle à la roue. La différence de relief du profil est importante pour les personnes non-voyantes.
- Afin de limiter le ressaut du côté extérieur à une hauteur inférieure ou égale à 2 cm, un dispositif de mise à niveau du plancher tel qu'un caillebotis, des dalles sur plots ou tout autre système équivalent doit être installé.
- Employé en seuil des maisons individuelles, immeubles, bureaux. Compatible en niveau rez-de-chaussée, rez-de-jardin et terrasses. Nous consulter pour vos chantiers de balcons, loggias et coursives.



Profil Accessible MSEA



PROFIL ACCESSIBLE					
Longueurs seuils à adapter	Quantité de profil à commander	Longueur du profil (mm)	Désignation MSEA	Poids unitaire (kg)	Dimensions (mm)
Seuil Chrono Porte 800 mm	1	900	Profil Accessible 900 mm MSEA	0,975	Long. 900 Hauteur 15 Prof. 150
Seuil Chrono Porte 900 mm	1	900	Profil Accessible 900 mm MSEA	0,975	Long. 900 Hauteur 15 Prof. 150
Seuil Chrono Porte 1000 mm	1	1500	Profil Accessible 1500 mm MSEA	1,625	Long. 1500 Hauteur 15 Prof. 150
Seuil Chrono Porte 1200 mm	1	1500	Profil Accessible 1500 mm MSEA	1,625	Long. 1500 Hauteur 15 Prof. 150
Seuil Chrono Porte 1300 mm	1	1500	Profil Accessible 1500 mm MSEA	1,625	Long. 1500 Hauteur 15 Prof. 150
Seuil Chrono Porte 1400 mm	1	1500	Profil Accessible 1500 mm MSEA	1,625	Long. 1500 Hauteur 15 Prof. 150
Seuil Chrono Porte 1600 mm	2	900	Profil Accessible 900 mm MSEA	0,975	Long. 900 Hauteur 15 Prof. 150
Seuil Chrono Porte 1800 mm	2	900	Profil Accessible 900 mm MSEA	0,975	Long. 900 Hauteur 15 Prof. 150
Seuil Chrono Porte 2000 mm	2	1500	Profil Accessible 1500 mm MSEA	1,625	Long. 1500 Hauteur 15 Prof. 150
Seuil Chrono Porte 2400 mm	2	1500	Profil Accessible 1500 mm MSEA	1,625	Long. 1500 Hauteur 15 Prof. 150
Seuil Chrono Porte 3000 mm	2	1500	Profil Accessible 1500 mm MSEA	1,625	Long. 1500 Hauteur 15 Prof. 150





Durabilité

Le matériau constituant le Profil Accessible MSEA est résistant et adapté à un usage normal de trafic pédestre et au passage de fauteuils roulants et lits médicalisés.

La bonne tenue dans le temps dépend d'un collage précis, d'un entretien normal comme tout accès des habitats et d'éviter les sollicitations extrêmes de roulage (transpalettes) ou de tachage par des agents agressifs (acides...) ou tachants.

L'entretien est à réaliser avec des agents lavants neutres. Comme tout matériau, une usure légère en surface peut s'opérer à l'usage.

Cas de pose et entretien non conformes : la responsabilité de la Société MSEA ne peut être recherchée dans le cas de malfaçon ou d'entretien avec des produits acides ou très alcalins. La remise en état sera réalisée à la charge du responsable ; utiliser en réfection uniquement le mortier colle époxy.

Principes de Réalisation

Les règles d'accessibilité définies par la réglementation et lois en vigueur (Article R 111-18 du Code de la construction ...) seront respectées à chaque réalisation par l'entreprise de pose, le constructeur et l'architecte responsables des travaux.

Assistance Technique

La Société MSEA peut être contactée pour une assistance technique.

Dans la conception de la chaîne de déplacement, les préconisations des responsables des travaux, constructeurs ou architectes, seront respectées. Aussi, les seuils de menuiserie doivent être compatibles « accessibilité ».



Notice de pose

Profil Accessible MSEA



1 La Préparation

Travaux neufs : nous vous conseillons la mise en œuvre du Profil Accessible en fin des travaux du clos couvert, afin de préserver ses qualités esthétiques.
Contrôler la livraison et la conformité du Profil Accessible.

Montage du Profil Accessible sur SEUIL CHRONO neuf ou existant :



- Vérifier la propreté de surface de votre SEUIL CHRONO.
- Passer un abrasif gros grain pour éliminer les salissures ou éléments nuisibles à l'adhérence du Profil Accessible.
- Dépoussiérer à l'aide d'une balayette.
- Mesurer le Seuil Chrono entre rejingots latéraux et tracer à dimension -5 mm si besoin d'une découpe.
- Si découpe, utiliser un disque adapté pour le métal.
- Enlever les bavures restantes.

2 Pose du Profil Accessible MSEA

⇒ Encoller la pièce (collage mastic compatible support alu et béton)

- Réaliser un cordon au bas du profil sur la première liane

- Réaliser un cordon sur l'intervalle du bas à l'arrière du profil.

- Presser fortement de manière à faciliter la prise de la colle sur le Seuil Chrono.

- Dans le cas de défaut constaté, déposer l'élément et renouveler l'opération.

- Nettoyer avec un chiffon propre le profil

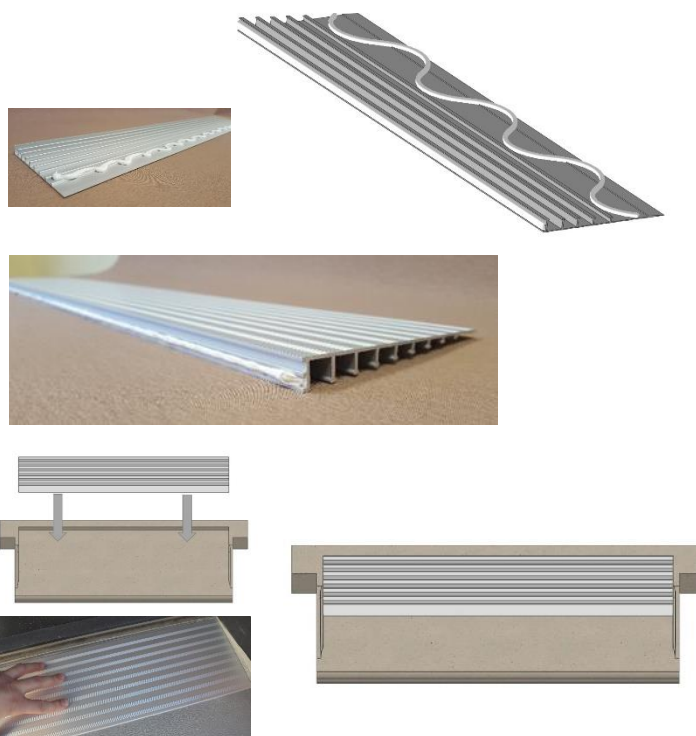

Fond de coffrage / Coffrages/ Réservations

Code article	Code GTIN	Désignation	Poids unitaire (kg)
DSC0001		PSE.DSC0001	
Dimension et forme à la demande			

Les découpes PSE MSEA sont adaptées à vos projets de maçonneries.



AVANT



PENDANT



APRES



AVANT

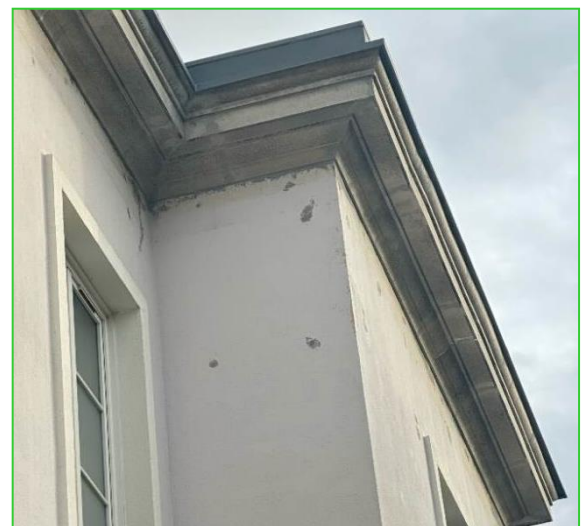

APRES

Fond de coffrage / Coffrages/ Réservations

DEMANDE DE DEVIS

Négoce :
 Nom Poseur ou client :
 Ville
 Mail et tél :
 Délai souhaité :

Pour tout renseignement technique,
 Contactez Florian GOINEAU :
 Mobile : 06 45 76 34 33
 Mail : florian.goineau@msea85.com

Cintre surbaissé

Longueur : Flèche : Epaisseur : Talon :
 Qté :

Longueur : Flèche : Epaisseur : Talon :
 Qté :

Cintre elliptique

Longueur : Flèche : Epaisseur : Qté :
 Longueur : Flèche : Epaisseur : Qté :
 Longueur : Flèche : Epaisseur : Qté :

Anse de panier

Longueur : Flèche : Epaisseur : Qté :
 Longueur : Flèche : Epaisseur : Qté :
 Longueur : Flèche : Epaisseur : Qté :

Fond de coffrage / Coffrages/ Réservations

Plein cintre

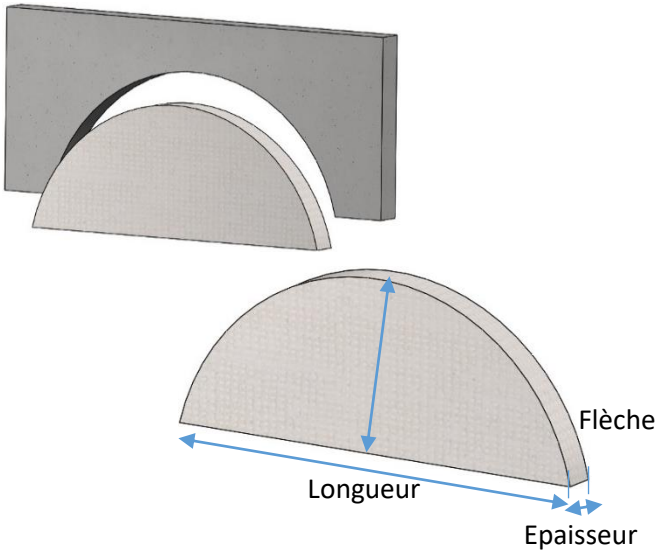

Longueur :	<input type="text"/>	Flèche :	<input type="text"/>	Epaisseur :	<input type="text"/>	Qté :	<input type="text"/>
Longueur :	<input type="text"/>	Flèche :	<input type="text"/>	Epaisseur :	<input type="text"/>	Qté :	<input type="text"/>
Longueur :	<input type="text"/>	Flèche :	<input type="text"/>	Epaisseur :	<input type="text"/>	Qté :	<input type="text"/>

Œil de bœuf

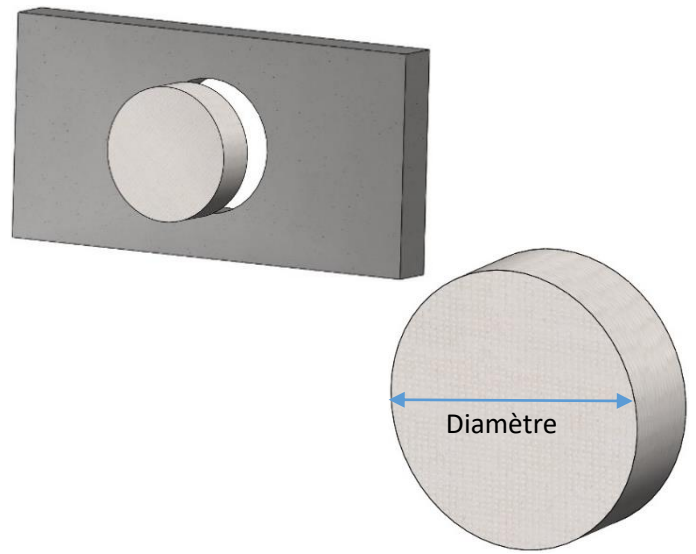

Diamètre :	<input type="text"/>	Epaisseur :	<input type="text"/>	Qté :	<input type="text"/>
Diamètre :	<input type="text"/>	Epaisseur :	<input type="text"/>	Qté :	<input type="text"/>
Diamètre :	<input type="text"/>	Epaisseur :	<input type="text"/>	Qté :	<input type="text"/>

Œil avec feuillure

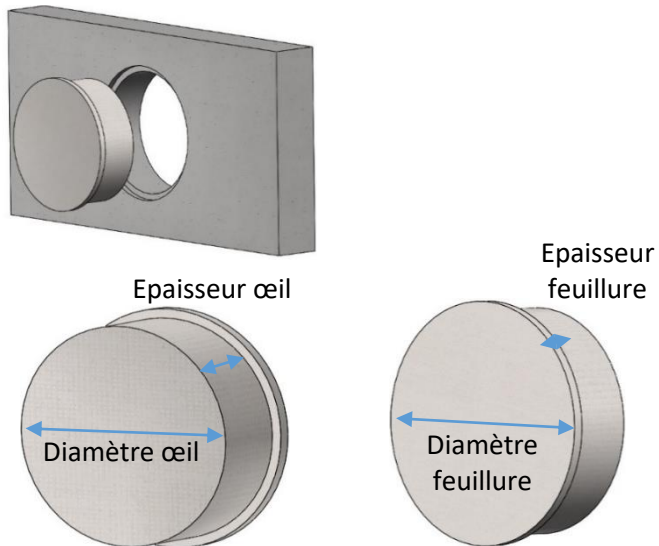

Œil :	Diamètre :	<input type="text"/>	Epaisseur :	<input type="text"/>	Qté :	<input type="text"/>
Feuillure :	Diamètre :	<input type="text"/>	Epaisseur :	<input type="text"/>	Qté :	<input type="text"/>
Œil :	Diamètre :	<input type="text"/>	Epaisseur :	<input type="text"/>	Qté :	<input type="text"/>
Feuillure :	Diamètre :	<input type="text"/>	Epaisseur :	<input type="text"/>	Qté :	<input type="text"/>

Œil elliptique

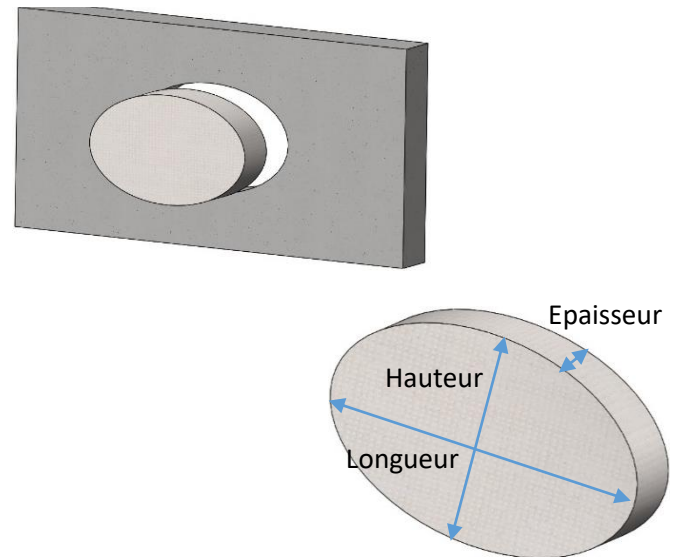

Longueur :	<input type="text"/>	Hauteur :	<input type="text"/>	Epaisseur :	<input type="text"/>	Qté :	<input type="text"/>
Longueur :	<input type="text"/>	Hauteur :	<input type="text"/>	Epaisseur :	<input type="text"/>	Qté :	<input type="text"/>
Longueur :	<input type="text"/>	Hauteur :	<input type="text"/>	Epaisseur :	<input type="text"/>	Qté :	<input type="text"/>

Plaquettes Murales Extérieures

Modèle **Châtelaine** – joints réduits

FACILE A ASSEMBLER – POSE RAPIDE

Finition à empreinte de pierres naturelles
Base minérale

4
M
O
D
U
L
E
S

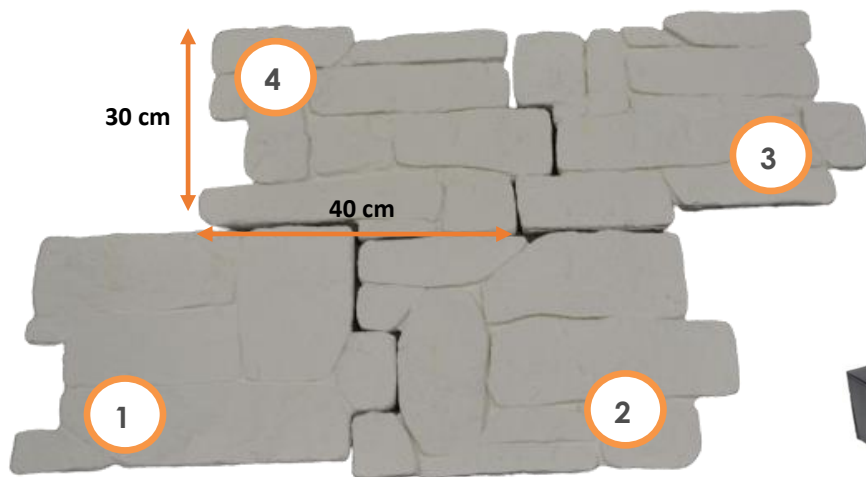

1 colis
= 4 plaquettes numérotées au dos
= 0,50 m²



Désignation	Poids / colis (kg)	Surface / colis	Plaquettes / colis	Colis / palette
PME Plaquette Murale Ext. Châtelaine Linéaire Blanc Calcaire	21,00	0,50 m ²	4	40 (20 m ²)
PME Plaquette Murale Ext. Châtelaine Linéaire Grès Beige				
Joint façade Ton sable	25,00 kg (sac)			
Joint façade Blanc Cristal				
Pochoir à joints plaquettes				

Blanc Calcaire
Joint Blanc Cristal

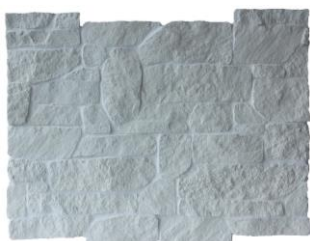

Blanc Calcaire
Joint Ton Sable



Grès Beige
Joint Blanc Cristal



Grès Beige
Joint Ton Sable



C
O
L
O
R
S

Pour tout renseignement technique, contacter le commercial de votre secteur.

Plaquettes Murales Extérieures

Modèle **Impériale** – joints fins

Finition à empreinte de pierres naturelles
Base minérale

FACILE A ASSEMBLER – POSE RAPIDE

6
M
O
D
U
L
E
S

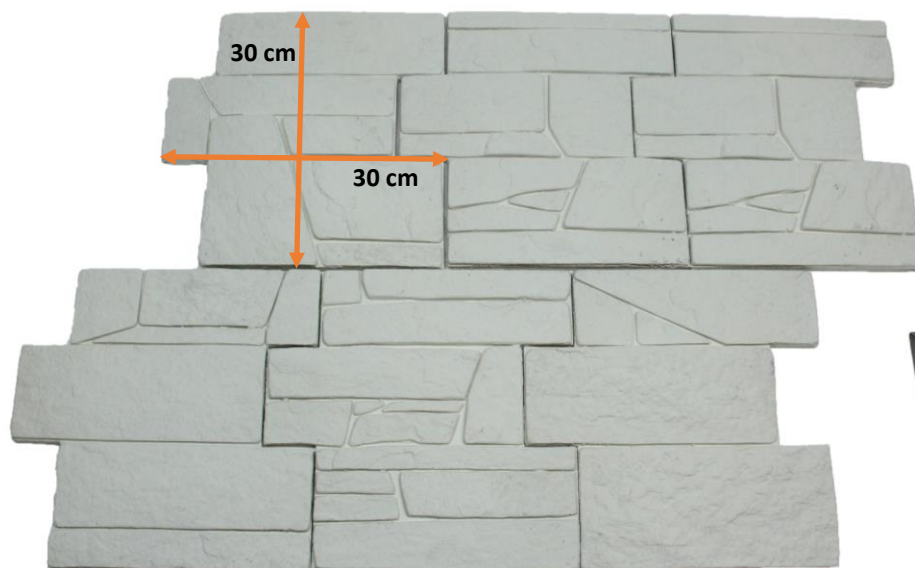

1 colis
=
6 plaquettes
=
0,45 m²



Désignation	Poids / colis (kg)	Surface / colis	Plaquettes / colis	Colis / palette
PME Plaquette Murale Ext. Impériale Linéaire Blanc Calcaire	18,90	0,45 m ²	6	42 (18,90 m ²)
PME Plaquette Murale Ext. Impériale Linéaire Grès Beige				
Joint façade Ton sable	25,00 kg (sac)			
Joint façade Blanc cristal				
Pochoir à joints plaquettes				

Blanc Calcaire
Joint Blanc Cristal



Blanc Calcaire
Joint Ton Sable



Grès Beige
Joint Blanc Cristal



Grès Beige
Joint Ton Sable



C
O
L
O
R
I
S

Pour tout renseignement technique, contacter le commercial de votre secteur.

Plaquettes Murales Extérieures

Modèle **Royale** – joints larges

Finition à empreinte de pierres naturelles
Base minérale

FACILE A ASSEMBLER – POSE RAPIDE

9
M
O
D
U
L
E
S

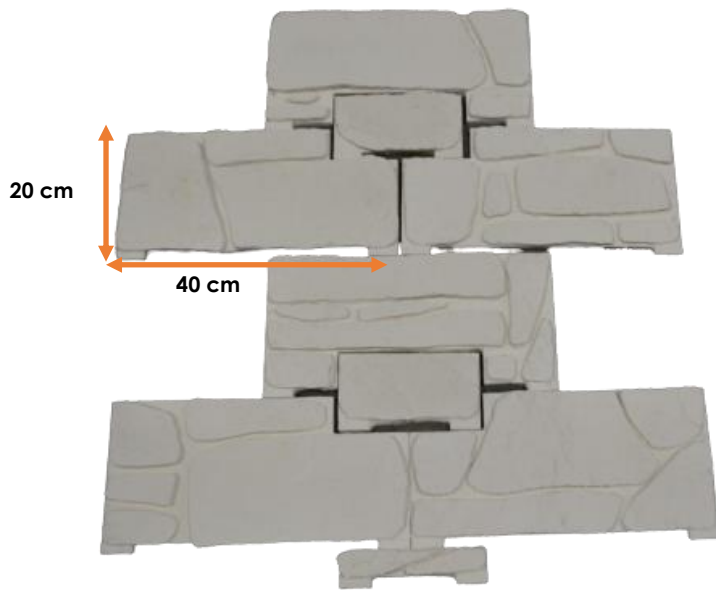

1 colis
=
9 plaquettes
=
0,50 m²

Désignation	Poids / colis (kg)	Surface / colis	Plaquettes / colis	Colis / palette
PME Plaquette Murale Ext. Royale Linéaire Blanc Calcaire	21,00	0,50 m ²	9	30 (15 m ²)
PME Plaquette Murale Ext. Royale Linéaire Grès Beige				
Joint façade Ton sable	25,00 kg (sac)			
Joint façade Blanc cristal				
Pochoir à joints plaquettes				

Blanc Calcaire
Joint Blanc Cristal



Blanc Calcaire
Joint Ton Sable



Grès Beige
Joint Blanc Cristal



Grès Beige
Joint Ton Sable



C
O
L
O
R
I
S

Pour tout renseignement technique, contacter le commercial de votre secteur.

Plaquettes Murales Extérieures

Finition à empreinte
de pierres naturelles
Base minérale

Châtelaine – Blanc Calcaire



Châtelaine – Grès Beige



Impériale – Blanc Calcaire



Chapeau de Mur Mouluré



DÉCOUVREZ NOTRE MODELE "CMM"



Caractéristiques techniques

- Fabrication Française
- Fabrication par moulage
- Teinté et hydrofugé dans la masse
- Tolérance dimensionnelle : ± 2 mm
- Porosité : $\geq 1,5$

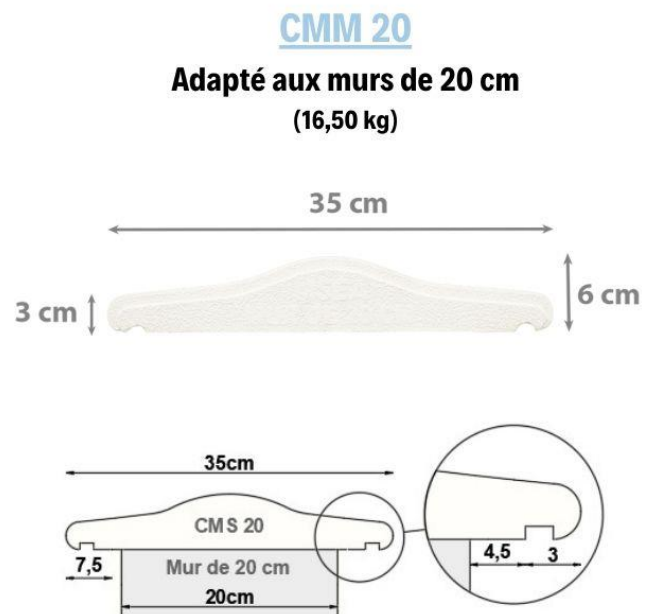
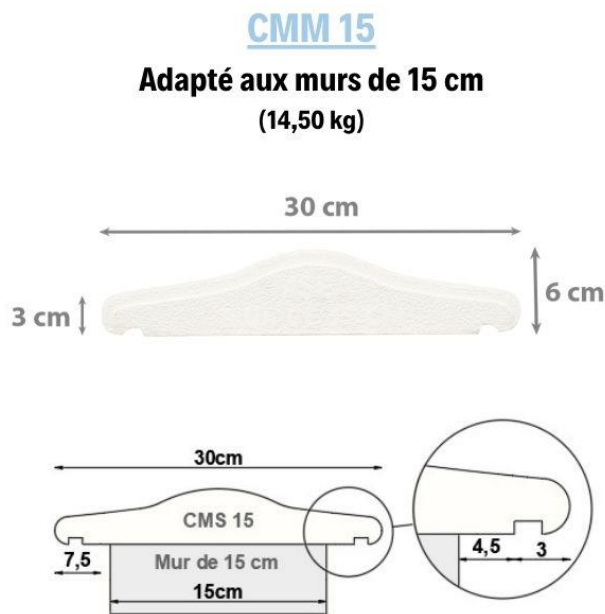

CONTACT

ZA sud - 15 rue de l'Océan
La Chapelle Achard
85150 LES ACHARDS

Tel : 02 28 15 05 20

Mail : accueil@msea85.com

www.msea85.com

MSEA
FABRICANT MATERIAUX
DECORATIFS EN BETON SPECIALISTE DECOUPE
POLYSTYRENE

Chapeau de Mur Mouluré

NOTICE DE POSE

Outillage à prévoir

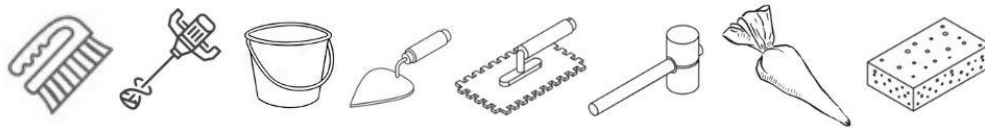

Important : Les chapeaux de mur sont à protéger de l'humidité et des salissures : à stocker dans leur emballage d'origine sous abri jusqu'à la mise en œuvre.

Préparation de la pose

Votre mur doit être stable, propre, conforme au DTU 20.1.

- Vérifier la planéité en surface avec règle + niveau.
- Contrôler l'alignement sur la longueur pour permettre la pose collée rapide des chapeaux de murs MSEA.
- Pour améliorer la planéité nécessaire, on peut effectuer un ragréage au mortier colle de pose épaisseur possible de 1 à 10 mm (la veille de la pose).
- Une ceinture en béton permet de régler la planéité et apporte de meilleures résistances.

Type de la pose

Avec colle à carrelage C2S1



(Se référer au plan "Pose avec colle à carrelage C2S1")



Pose avec colle à carrelage C2S1 (Schéma de pose)

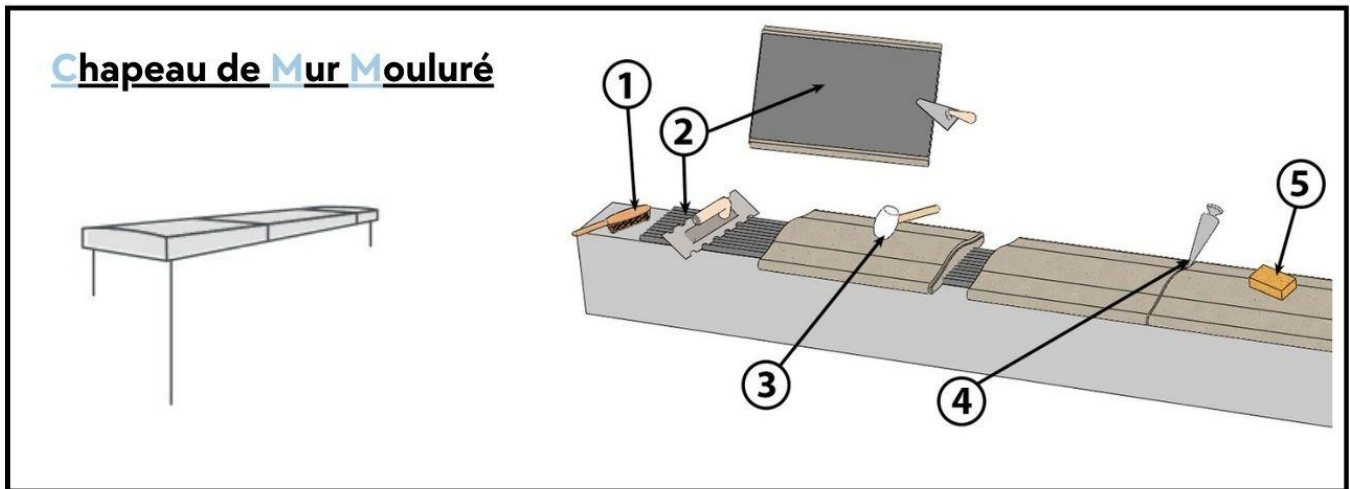

Etape de la pose

① - Nettoyage et préparation du support (Se référer à la "Préparation de la pose" ci-dessus)

② - Collage

- Colle à carrelage C2S1
(choix du poseur)



Réaliser un **Double encollage**

Colle classe C2S1 ET, mortier colle amélioré déformable à très haute performance et adhérence supérieur (suivant fabricant 5 à 6 kg/m²)

Appliquer la colle sur le support et régulariser l'épaisseur avec un peigne U9 ou DL 20.

Dépoussiérer l'envers du chapeau de mur.

Encoller l'envers du chapeau de mur par couche lissée à la truelle sur toute sa surface, en 2 à 3 mm d'épaisseur.

③ - Mise en place

Positionner le chapeau de mur sur la colle fraîche puis presser fortement de manière à obtenir un bain plein* de colle. L'usage d'un maillet caoutchouc blanc améliore l'opération.

* Ne pas laisser de vide est très important et contribue à une bonne tenue dans le temps.

Contrôler la position, les réglages de niveau et l'alignement.

④ - Jointoiment

Respecter un joint entre chaque élément pour permettre le jointoiment, la largeur du joint est au choix du client et du poseur de il permet d'ajuster le calepinage.

Utiliser un joint poudre ciment souple extérieur.

Remplir le pochoir avec le mortier joint gâché sans excès d'eau, puis combler les joints sur toute leur épaisseur et largeur, sans salir les chapeaux de mur.

Pour s'opposer aux infiltrations d'eau nuisibles dans le temps, ne pas laisser de vide lors du collage et du jointoiment.

Retirer le surplus et nettoyer aussitôt à l'eau claire à l'aide d'une éponge fréquemment rincée et lisser les joints.

⑤ - Finition

Nettoyer, humidifier uniformément les dessus de mur avec une éponge et une eau propre après la réalisation des joints.

Après 48 heures, nettoyer les chapeaux du mur au jet d'eau basse pression.

Un voile blanc ou efflorescence peut être visible. Ce phénomène disparaît naturellement par la suite avec le temps.

Recommandation

Après la pose, protéger de la pluie et du gel durant 48 h.

Produit de protection des chapeaux / pilier : un produit de traitement peut être appliqué, selon conseil du fabricant de produit.

Entretien : éviter les produits à forte concentration et agressifs pour les ciments.

INFORMATIONS IMPORTANTES :

Recommandations : Nos chapeaux de mur / pilier en pierre naturelle reconstituée sont rigoureusement contrôlées à la sortie de nos ateliers. Cependant des variations d'épaisseur sont toujours possibles et doivent être compensées lors de la mise en œuvre. Fabriquées à partir de matériaux naturels, les chapeaux de mur / pilier peuvent présenter quelques bullages et de légères variations de teinte. En effet selon les dates de fabrication et les périodes de production, il peut exister des différences de tonalité. A ce titre, nous vous recommandons d'approvisionner votre chantier en une seule fois (d'un même lot / nuance) et de panacher les différents chapeaux de mur / pilier afin d'obtenir une agréable harmonie. Ces phénomènes n'altèrent en rien la qualité, la solidité et la longévité des produits ne sauraient être un sujet de réclamation ou de litige quel qu'il soit.

Les chapeaux de mur / pilier doivent rester stockés dans leur emballage d'origine et ce jusqu'au moment de la pose. Nous vous conseillons de déhouser les emballages au dernier moment et de ré-housser en fin de journée. D'autre part, ne stockez pas les chapeaux de mur / pilier à plat.

La pose du produit vaut acceptation. Les éventuelles réclamations doivent intervenir avant la mise en œuvre. Aucune réclamation concernant les défauts visibles ne sera admise après la pose. Une fois les produits posés, la responsabilité incombe alors au seul poseur.

Les clients reconnaissent en commercialisant nos produits MSEA avoir transmis toutes les informations présentes sur cette notice à chacun de ses propres Clients.

Chapeau de Mur Speed

Nouveauté
2024

DÉCOUVREZ NOTRE MODELE "CMS"

EMBOITEMENT

Pour une pose simplifiée
Avec un système de
gouttière



DOUBLE GOUTTE D'EAU

Pour une meilleur
efficacité

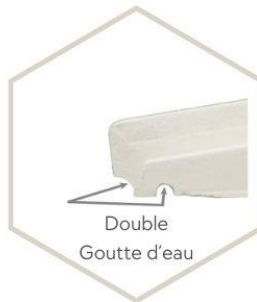

PLAT + DOUBLE PENTE

Pour un style moderne
Adapté aux platines



LÉGER

Pour un poids
apprécié

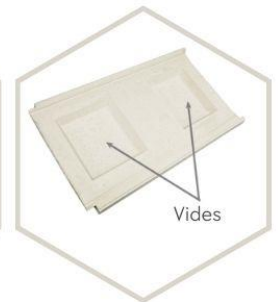

Caractéristiques techniques

- Fabrication Française
- Fabrication par moulage
- Teinté et hydrofugé dans la masse
- Tolérance dimensionnelle : ± 2 mm
- Porosité : $\geq 1,5$



CMS 15

Adapté aux murs de 15 cm
(9,48 kg)

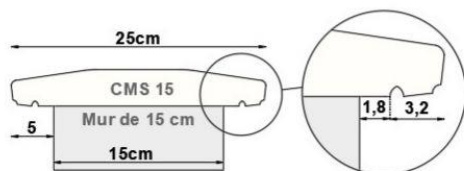
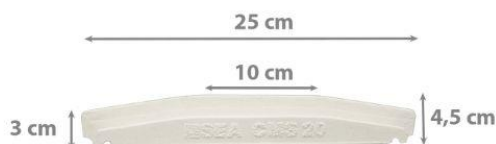

CMS 20

Adapté aux murs de 20 cm
(10,50 kg)

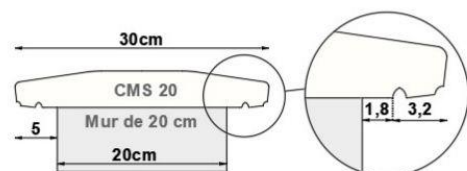
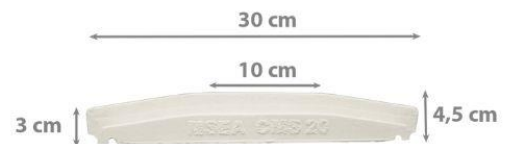

Notre gamme chapeau de mur "CMS" se complète avec
notre gamme Chapeau de pilier "CPS"

CONTACT

ZA sud - 15 rue de l'Océan
La Chapelle Achard
85150 LES ACHARDS

Tel : 02 28 15 05 20

Mail : accueil@msea85.com

www.msea85.com



Chapeau de Pilier Speed

Nouveauté
2024

DÉCOUVREZ NOTRE MODELE "CPS"

PLAT + PENTES

Pour un style moderne
Adapté aux platines, gyrophare

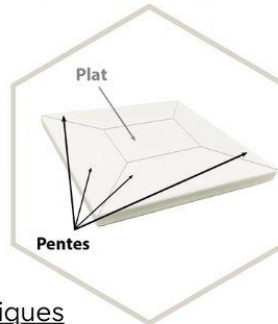

DOUBLE GOUTTE D'EAU

Pour une meilleur efficacité



Caractéristiques techniques

- Fabrication Française
- Fabrication par moulage
- Teinté et hydrofugé dans la masse
- Tolérance dimensionnelle : ± 2 mm
- Porosité : $\geq 1,5$

CPS 20

Adapté aux piliers de 20cm x 20cm
(7,70 kg)

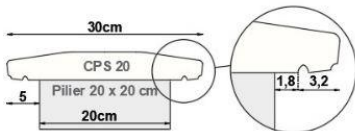
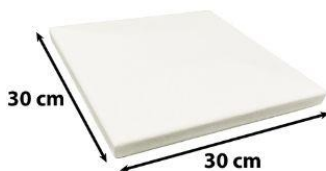

CPS 30

Adapté aux piliers de 30cm x 30cm
(14,20 kg)

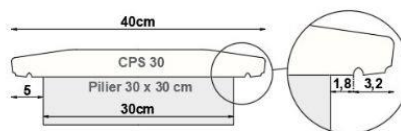

CPS 40

Adapté aux piliers de 40cm x 40cm
(22,6 kg)

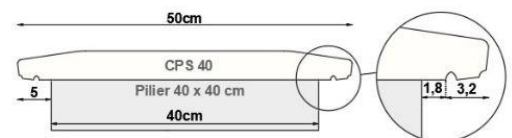
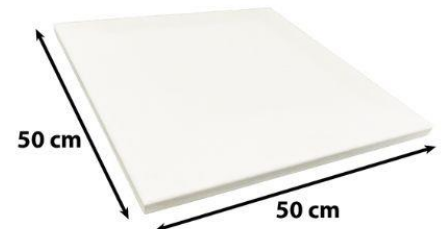

Notre gamme chapeau de pilier "CPS" se complète avec
notre gamme Chapeau de mur "CMS"

CONTACT

ZA sud - 15 rue de l'Océan
La Chapelle Achard
85150 LES ACHARDS

Tel : 02 28 15 05 20

Mail : accueil@msea85.com

www.msea85.com



Chapeau de Mur / Pilier

Speed

NOTICE DE POSE

Outillage à prévoir

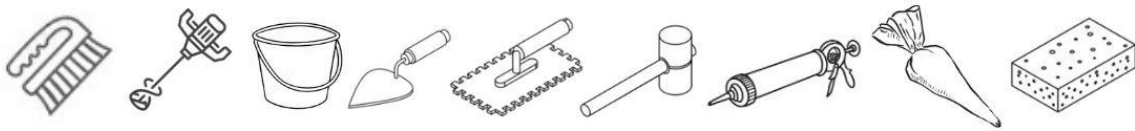

Important : Les chapeaux de mur / pilier sont à protéger de l'humidité et des salissures : à stocker dans leur emballage d'origine sous abri jusqu'à la mise en œuvre.

Préparation de la pose

Votre mur / pilier doit être stable, propre, conforme au DTU 20.1.

- Vérifier la planéité en surface avec règle + niveau.
- Contrôler l'alignement sur la longueur pour permettre la pose collée rapide des chapeaux de murs MSEA.
- Pour améliorer la planéité nécessaire, on peut effectuer un ragréage au mortier colle de pose épaisseur possible de 1 à 10 mm (la veille de la pose).
- Une ceinture en béton permet de régler la planéité et apporte de meilleures résistances.

Type de la pose

Avec colle à carrelage C2S1

(Se référer au plan "Pose avec colle à carrelage C2S1")



Avec colle (cartouche spécial support béton)

(Se référer au plan "Pose avec colle cartouche spécial support béton")





Pose avec colle à carrelage C2S1 (Schéma de pose)

Chapeau de Mur Speed

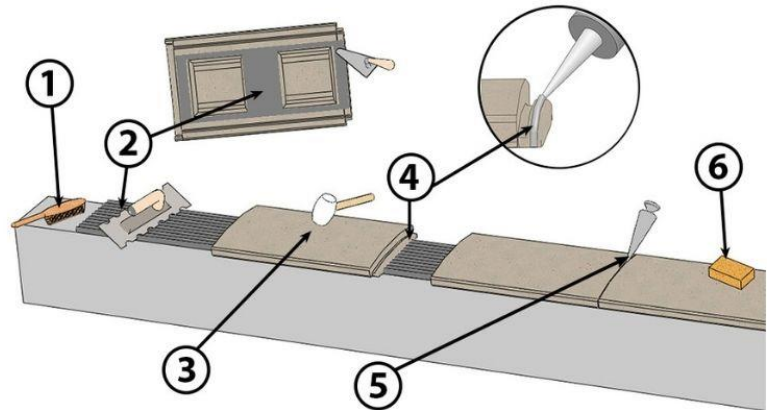

Chapeau de Pilier Speed

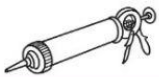
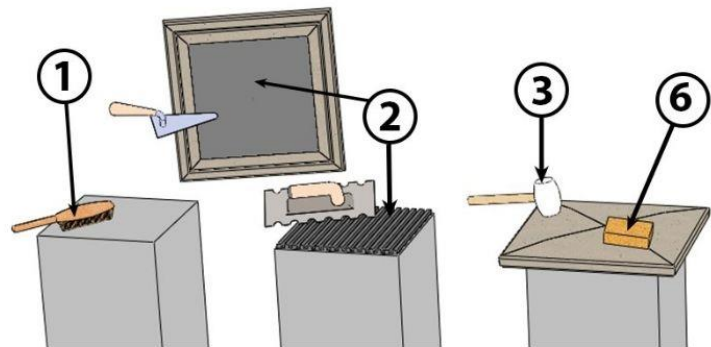
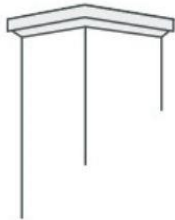

Pose avec colle (cartouche spécial support béton) (Schéma de pose)

Chapeau de Mur Speed

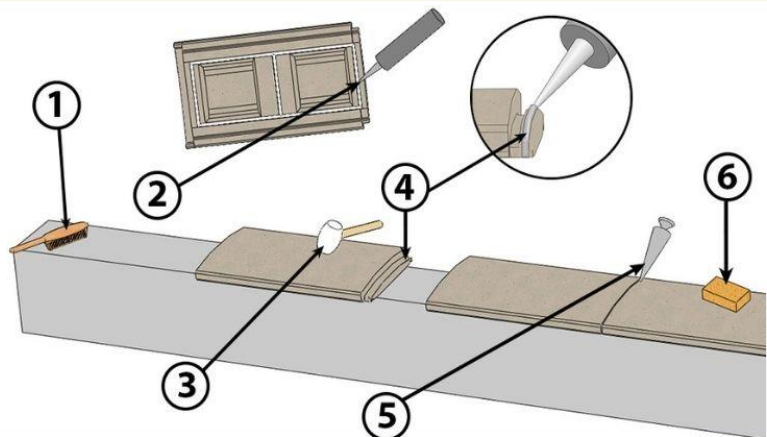

Chapeau de Pilier Speed

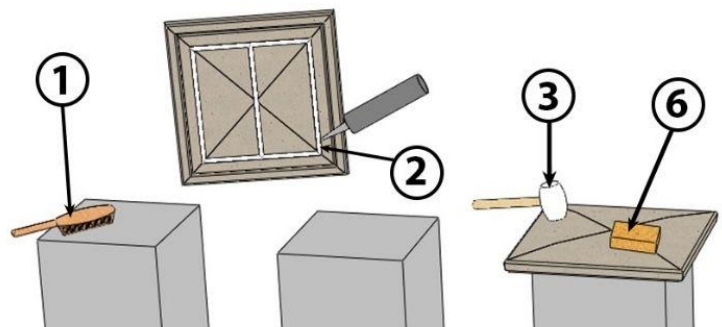

Etape de la pose

① - Nettoyage et préparation du support

(Se référer à la "Préparation de la pose" ci-dessus)

② - Collage

- Colle à carrelage C2S1
(choix du poseur)



Réaliser un **Double encollage**

Colle classe C2S1 ET, mortier colle amélioré déformable à très haute performance et adhérence supérieur (suivant fabricant 5 à 6 kg/m²)

Appliquer la colle sur le support et régulariser l'épaisseur avec un peigne U9 ou DL 20.

Dépoussiérer l'envers du chapeau de mur / pilier à la brosse.

Encoller l'envers du chapeau de mur / pilier par couche lissée à la truelle sur toute sa surface, en 2 à 3 mm d'épaisseur.

- Colle cartouche spécial support béton
(choix du poseur)

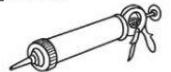

Réaliser un **Simple encollage**

Dépoussiérer l'envers du chapeau de mur / pilier à la brosse.

Encoller l'envers du chapeau de mur / pilier avec la colle cartouche spécial support béton en réalisant plusieurs cordons épais de colle.

③ - Mise en place

Positionner le chapeau de mur / pilier sur la colle fraîche puis presser fortement de manière à obtenir un bain plein* de colle. L'usage d'un maillet caoutchouc blanc améliore l'opération.

* Ne pas laisser de vide est très important et contribue à une bonne tenue dans le temps.

④ - Joint étanchéité / emboîtement

Effectuer un joint sur la partie sablée prévu à cet effet pour réaliser l'étanchéité entre les chapeaux de mur.

Veiller à laisser la partie servant de gouttière libre pour permettre l'écoulement de l'eau. Superposer et presser fortement les chapeaux de mur afin de réaliser l'emboîtement.

Contrôler la position, les réglages de niveau et l'alignement.



5 - Jointoiment (Sans ou Avec)

(décision du client ou choix du poseur)

Sans joint :

La gamme Speed est parfaitement adaptée pour une pose sans joint.

Le joint étanchéité ayant été réalisé au préalable, mettre bord à bord les chapeaux de mur.

Avec joint :

Respecter un joint entre chaque élément pour permettre le jointoiment, la largeur du joint est au choix du client et du poseur. Il permet d'ajuster le calepinage.

Utiliser un joint poudre ciment souple extérieur.

Remplir le pochoir avec le mortier joint gâché sans excès d'eau, puis combler les joints sur toute leur épaisseur et largeur, sans salir les chapeaux de mur.

Pour s'opposer aux infiltrations d'eau nuisibles dans le temps, ne pas laisser de vide lors du collage et du jointoiment.

Retirer le surplus et nettoyer aussitôt à l'eau claire à l'aide d'une éponge fréquemment rincée et lisser les joints.

6 - Finition

Nettoyer, humidifier uniformément les dessus de mur avec une éponge et une eau propre après la réalisation des joints.

Après 48 heures, nettoyer les chapeaux du mur / pilier au jet d'eau basse pression.

Un voile blanc ou efflorescence peut être visible. Ce phénomène disparaît naturellement par la suite avec le temps.

Recommandation

Après la pose, protéger de la pluie et du gel durant 48 h.

Produit de protection des chapeaux / pilier : un produit de traitement peut être appliqué, selon conseil du fabricant de produit.

Entretien : éviter les produits à forte concentration et agressifs pour les ciments.

INFORMATIONS IMPORTANTES :

Recommandations : Nos chapeaux de mur / pilier en pierre naturelle reconstituée sont rigoureusement contrôlés à la sortie de nos ateliers. Cependant des variations d'épaisseur sont toujours possibles et doivent être compensées lors de la mise en œuvre. Fabriquées à partir de matériaux naturels, les chapeaux de mur / pilier peuvent présenter quelques bullages et de légères variations de teinte. En effet selon les dates de fabrication et les périodes de production, il peut exister des différences de tonalité. A ce titre, nous vous recommandons d'approvisionner votre chantier en une seule fois (d'un même lot / nuance) et de panacher les différents chapeaux de mur / pilier afin d'obtenir une agréable harmonie. Ces phénomènes n'altèrent en rien la qualité, la solidité et la longévité des produits ne sauraient être un sujet de réclamation ou de litige quel qu'il soit.

Les chapeaux de mur / pilier doivent rester stockés dans leur emballage d'origine et ce jusqu'au moment de la pose. Nous vous conseillons de déhousser les emballages au dernier moment et de ré-housser en fin de journée. D'autre part, ne stockez pas les chapeaux de mur / pilier à plat.

La pose du produit vaut acceptation. Les éventuelles réclamations doivent intervenir avant la mise en œuvre. Aucune réclamation concernant les défauts visibles ne sera admise après la pose. Une fois les produits posés, la responsabilité incombe alors au seul poseur.

Les clients reconnaissent en commercialisant nos produits MSEA avoir transmis toutes les informations présentes sur cette notice à chacun de ses propres Clients.

Couronnes de Pilier

Les couronnes de pilier sont utilisées en habillage des façades pour le couronnement des piliers, et pour l'embellissement des porches d'entrée, auvents et terrasses.

Fabriquées par moulage en béton elles sont teintées et hydrofugées dans la masse.

Les finitions « Athènes » et « Romane » offrent une esthétique durable.

Athènes

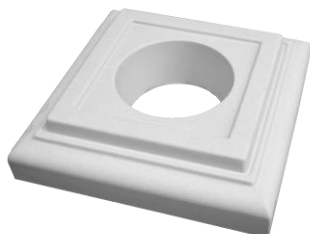

*couleurs à titre indicatif

Dimensions extérieures en cm	Désignation MSEA	Couleur	Poids Unitaire (kg)	Nombre par palette	Poids à la palette (kg)
37 x 37 Ø 20 Carré 20 x 20	Couronne de Pilier Athènes 37x37	Blanc	23,50	8	188,00
42 x 42 Ø 25 Carré 25 x 25	Couronne de Pilier Athènes 42x42	Beige	29,00	8	232,00

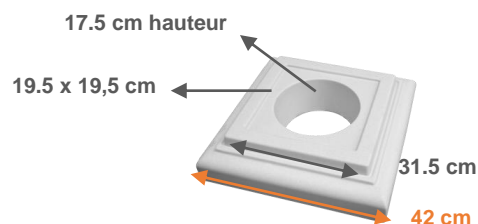
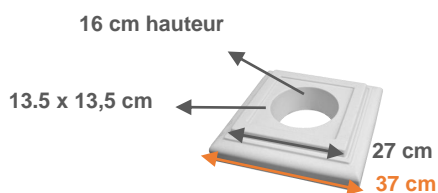

Romane

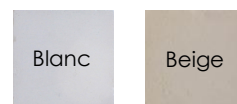
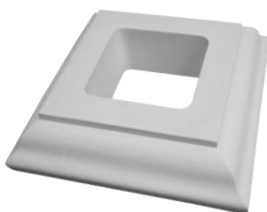

*couleurs à titre indicatif

Dimensions extérieures en cm	Désignation MSEA	Couleur	Poids Unitaire (kg)	Nombre par palette	Poids à la palette (kg)
37 x 37 Ø 20 Carré 20 x 20	Couronne de Pilier Romane 37x37	Blanc Beige	23,50	8	188,00
42 x 42 Ø 25 Carré 25 x 25	Couronne de Pilier Romane 42x42		29,00	8	232,00
47 x 47 Ø 30 Carré 30 x 30	Couronne de Pilier Romane 47x47		36,50	8	292,00

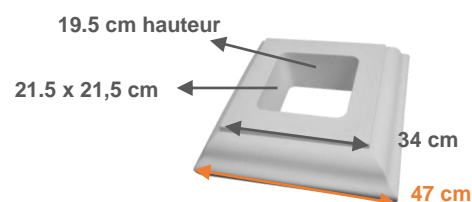
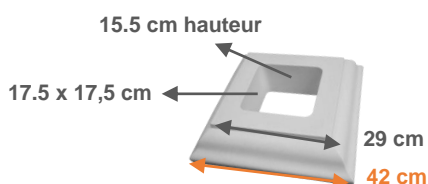
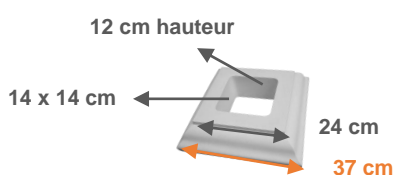

Margelles Océan

Soulignez le contour de votre piscine avec les margelles océan (gamme Aquatique et gamme Pierre).
Elles facilitent la sortie de l'eau des baigneurs avec une surface douce et une finition antiglisse.
Les margelles océan s'harmonisent très facilement dans votre projet de plage et terrasse de piscine.

La gamme Pierre, associé au dallage Océan Pierre MSEA pour une ambiance vieilli et la gamme Aquatique pour une finition contemporaine.

NOS GAMMES

- **PIERRE**

Pour un style plus "ancien"

Plate 20 cm



Plate 31,5 cm



- **AQUATIQUE**

Pour une finition plus "élégante"

Galbée 26,5 cm



Galbée 30 cm



Plate 30 cm



**Nouveauté
2024**

Margelles Océan Pierre

PLATE 20

Vielli / Finesse / à l'ancienne

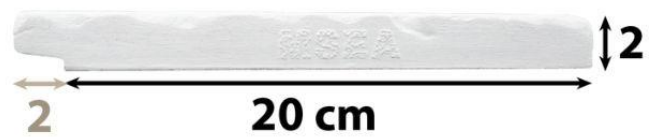

Débord Surface de collage

Caractéristiques techniques

- Fabrication Française
- Fabrication par moulage
- Teinté et hydrofugé dans la masse
- Tolérance dimensionnelle : ± 2 mm
- Résistance au gel : ingélif
- Porosité : $\geq 1,5$

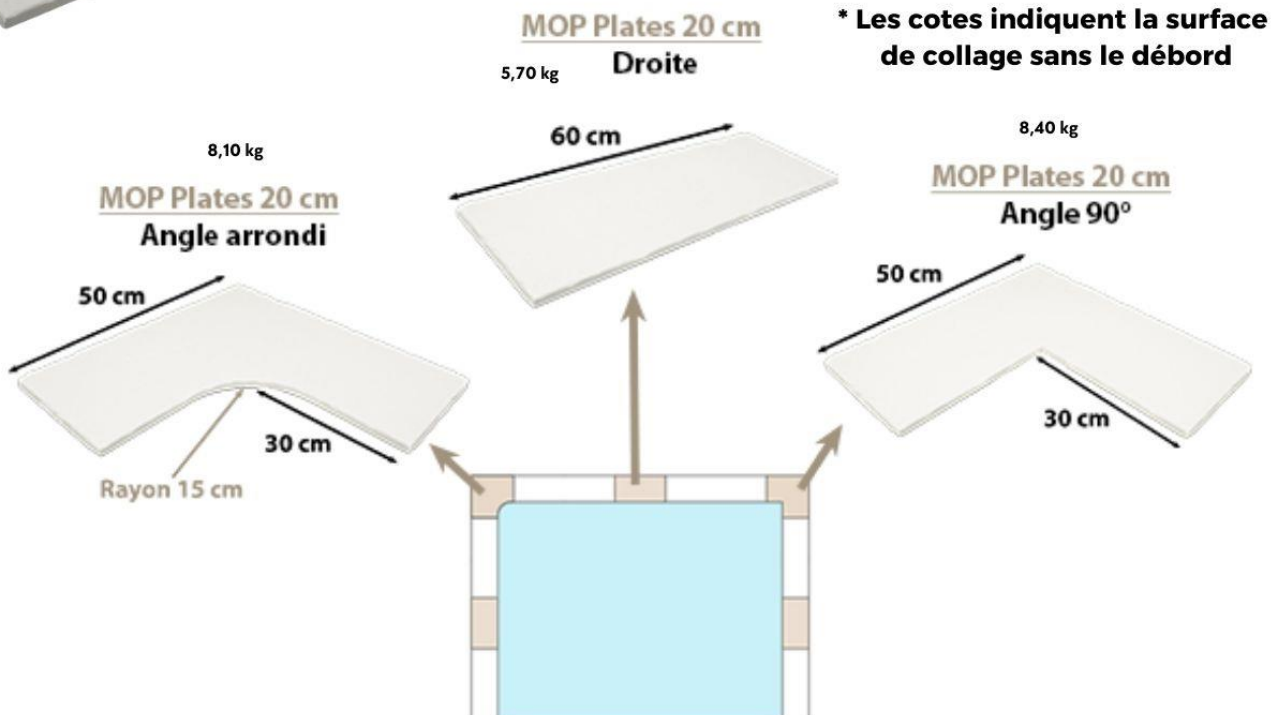

Conseil de pose : Se référer à la notice de pose

Margelles Océan Pierre

PLATE 31,5

**Nouveauté
2024**

Vielli / Robuste / Rustique / à l'ancienne



Caractéristiques techniques

- Fabrication Française
- Fabrication par moulage
- Teinté et hydrofugé dans la masse
- Tolérance dimensionnelle : ± 2 mm
- Résistance au gel : ingélif
- Porosité : $\geq 1,5$



MOP Plates 31,5cm Droite

* Les cotes indiquent la surface de collage sans le débord

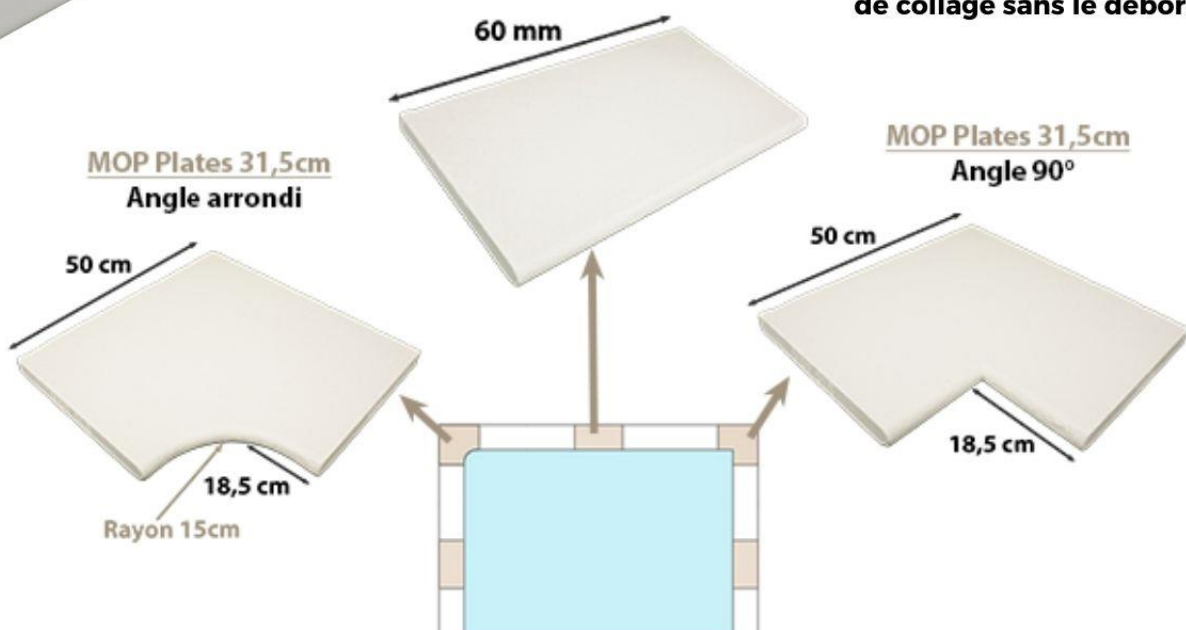

Conseil de pose : Se référer à la notice de pose



Margelles Océan Aquatique GALBÉE 26,5

Structuré / Raffiné / Courbe / Elégance

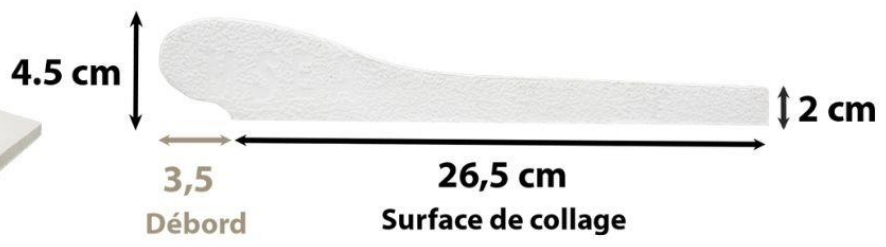

Caractéristiques techniques

- Fabrication Française
- Fabrication par moulage
- Teinté et hydrofugé dans la masse
- Tolérance dimensionnelle : ± 2 mm
- Résistance au gel : ingélif
- Porosité : ≥ 1,5

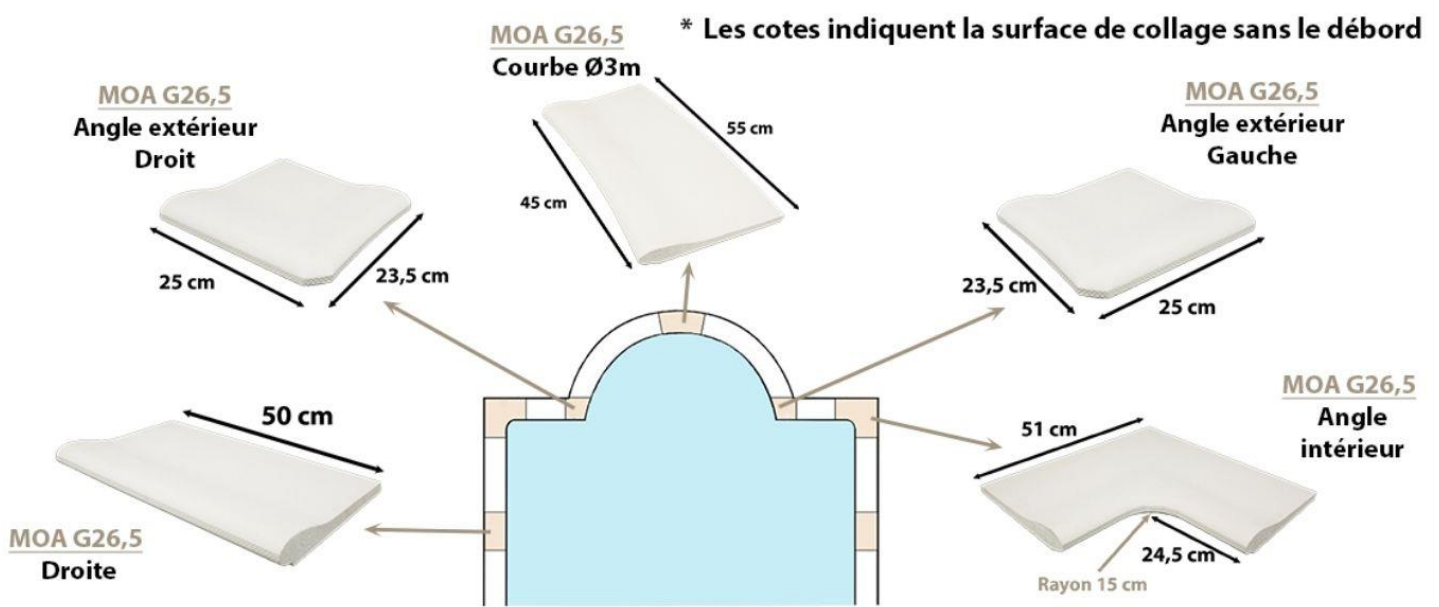

Conseil de pose : Se référer à la notice de pose



Margelles

Océan Aquatique

GALBÉE 30

Structuré / Raffiné / Courbe / Élégance



Caractéristiques techniques

- Fabrication Française
- Fabrication par moulage
- Teinté et hydrofugé dans la masse
- Tolérance dimensionnelle : ± 2 mm
- Résistance au gel : ingélif
- Porosité : $\geq 1,5$

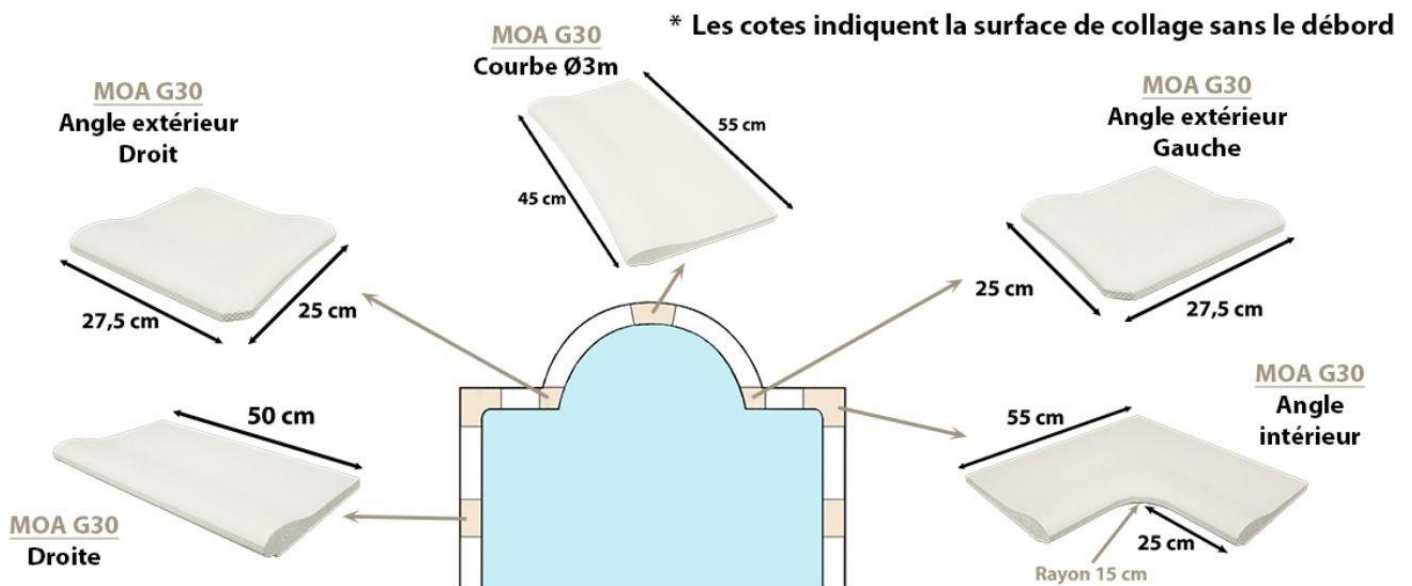

Conseil de pose : Se référer à la notice de pose



Margelles Océan Aquatique

PLATE 30

Structuré / Finesse / Élégance



Caractéristiques techniques

- Fabrication Française
- Fabrication par moulage
- Teinté et hydrofugé dans la masse
- Tolérance dimensionnelle : ± 2 mm
- Résistance au gel : ingélif
- Porosité : $\geq 1,5$

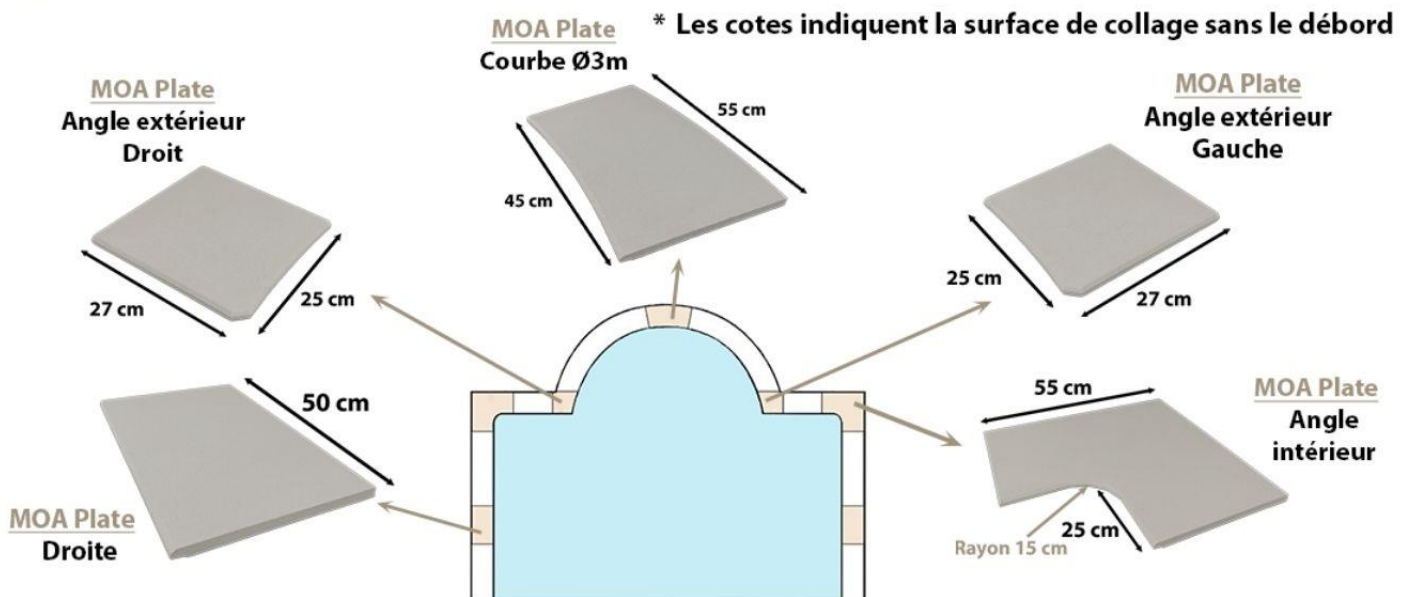

Conseil de pose : Se référer à la notice de pose

Margelles Océan

NOTICE DE POSE

Outillage à prévoir

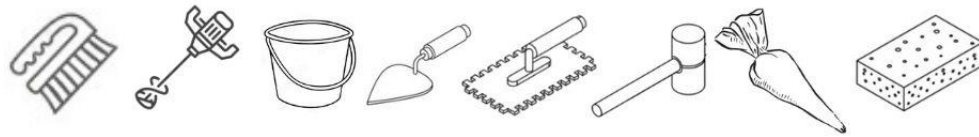

Important : Les margelles sont à protéger de l'humidité et des salissures : à stocker dans leur emballage d'origine sous abri jusqu'à la mise en œuvre.

Préparation de la pose (sur différent support)

Béton :

1 mois de séchage minimum.

Contrôler son parfait état : il doit être sain, résistant, hydrofugé en masse, sec, exempts d'éléments pouvant nuire à l'adhérence (laitance, produit de cure...)

Laver au jet haute pression la veille du collage et balayer pour enlever toutes les impuretés.

Polyester :

Coque ou membrane polyester adhérente, en parfait état.

Nettoyer la surface avec un nettoyant adapté pour retirer tout dépôt pouvant nuire au collage, bien rincer puis laisser sécher.

Rayer la surface avec un abrasif gros grain, puis dépoussiérer.

Acier Inox :

Support en acier inoxydable rigide et stable.

L'élément doit être rigide et stable : fixé mécaniquement ou collé avec la résine époxy.

Vérifier que le métal soit propre, non gras et sans dépôt.

Dans le cas contraire, décaper sa surface de tout élément nuisible au collage.

Pose des margelles (Schéma de pose)

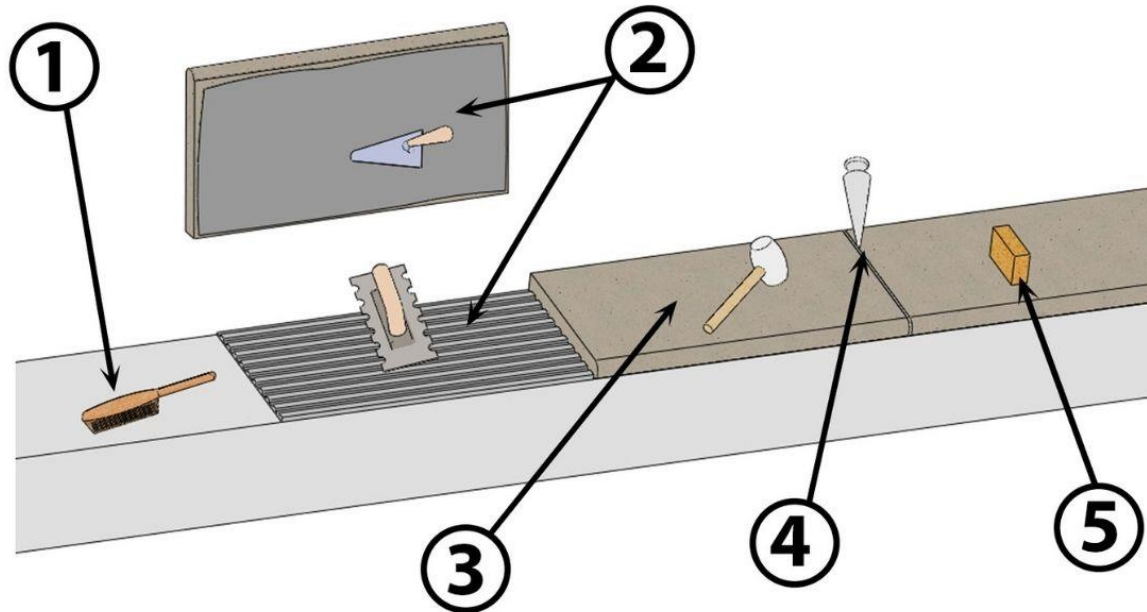

1 - Nettoyage et préparation du support

(Se référer à la "Préparation de la pose" ci-dessus)

2 - Double encollage

Appliquer la colle sur le support et régulariser l'épaisseur avec un peigne U9 ou DL 20.

Dépoussiérer l'envers de chaque margelle à la brosse.

Encoller l'envers de la margelle par couche lissée à la truelle sur toute sa surface, en 2 à 3 mm d'épaisseur.

Utiliser la colle adaptée au support (choix du poseur)

- sur béton : colle classe C2S1 ET, mortier colle amélioré déformable à très haute performance et adhérence supérieur (suivant fabricant 5 à 6 kg/m²)

- sur polyester ou inox : la colle époxy à 2 composants.

3- Mise en place

Positionner la margelle sur la colle fraîche puis presser fortement de manière à obtenir un bain plein* de colle.

L'usage d'un maillet caoutchouc blanc améliore l'opération.

* Ne pas laisser de vide est très important et contribue à une bonne tenue dans le temps.

Deux solutions :

(décision du client ou choix du poseur)

- Avec joint : Respecter un joint entre chaque élément pour permettre le jointoiment, la largeur du joint est au choix du client et du poseur de : 3 à 5 mm, il permet d'ajuster le calepinage.

- Sans joint : Mettre bord à bord les margelles sans joint.

4- Jointoiment

Utiliser un joint ciment souple extérieur.

Remplir le pochoir avec le mortier joint gâché sans excès d'eau, puis combler les joints sur toute leur épaisseur et largeur, sans salir les margelles.

Retirer le surplus et nettoyer aussitôt à l'eau claire à l'aide d'une éponge fréquemment rincée. Lisser et ne pas creuser le joint.

On peut parfaire le lissage avec un pinceau légèrement humide.

Consommation : suivant fabricant 1 sac de 20kg pour 50 margelles

5- Finition

Nettoyer, humidifier uniformément les margelles avec une éponge et une eau propre après la réalisation des joints.

Après 48 heures, nettoyer les margelles au jet d'eau basse pression.

Un voile blanc ou efflorescence peut être visible. Ce phénomène disparaît naturellement par la suite avec le temps.

Recommandation

Mise en eau des bassins : conseillée après 5 jours de séchage à 20 °C.

Produit de protection des margelles : un produit de traitement peut être appliqué, selon conseil du fabricant de produit.

Entretien : éviter les produits à forte concentration et agressifs pour les ciments.

INFORMATIONS IMPORTANTES :

Recommandations : Nos margelles en pierre naturelle reconstituée sont rigoureusement contrôlées à la sortie de nos ateliers.

Cependant des variations d'épaisseur sont toujours possibles et doivent être compensées lors de la mise en œuvre. Fabriquées à partir de matériaux naturels, les margelles peuvent présenter quelques bullages et de légères variations de teinte. En effet selon les dates de fabrication et les périodes de production, il peut exister des différences de tonalité. A ce titre, nous vous recommandons d'approvisionner votre chantier en une seule fois (d'un même lot / nuance) et de panacher les différentes margelles afin d'obtenir une agréable harmonie. Ces phénomènes n'altérant en rien la qualité, la solidité et la longévité des produits ne sauraient être un sujet de réclamation ou de litige quel qu'il soit.

Les margelles doivent rester stockés dans leur emballage d'origine et ce jusqu'au moment de la pose. Nous vous conseillons de déhouser les emballages au dernier moment et de ré-housser en fin de journée. D'autre part, ne stockez pas les margelles à plat.

La pose du produit vaut acceptation. Les éventuelles réclamations doivent intervenir avant la mise en œuvre. Aucune réclamation concernant les défauts visibles ne sera admise après la pose. Une fois les produits posés, la responsabilité incombe alors au seul poseur.

Les clients reconnaissent en commercialisant nos produits MSEA avoir transmis toutes les informations présentes sur cette notice à chacun de ses propres Clients.

Dallage Océan

La dalle océan, existe sous différentes finitions et sous différents formats.

NOS GAMMES

- **AQUATIQUE** Pour une finition "contemporaine"



- 40 cm x 40 cm

- **DECO** Pour une atmosphère "impériale"

- 40 cm x 40 cm
- Cabochon Lisse
- Cabochon fleur de Lys



- **MANOIR** Pour une ambiance "vieille demeure"



- 40 cm x 40 cm
- Cabochon

- **PIERRE** Pour un style "ancien / vieilli"

- 40 cm x 40 cm



Dallage Océan Aquatique

Finition Contemporaine



Blanc de Loire

Sable de Dune

Gris perle

Caractéristiques techniques

- Fabrication Française
- Fabrication par moulage
- Teinté et hydrofugé dans la masse
- Tolérance dimensionnelle : ± 2 mm
- Résistance au gel : ingélif
- Porosité : $\geq 1,5$

Notre format :

- **Epaisseur 2 cm**

(adapté à une pose sur béton)

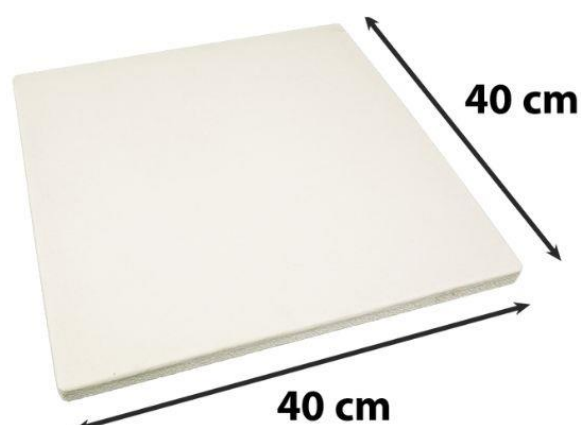

Conseil de pose : Se référer à la notice de pose



Dallage Océan Déco

Atmosphère impériale

Caractéristiques techniques

- Fabrication Française
- Fabrication par moulage
- Teinté et hydrofugé dans la masse
- Tolérance dimensionnelle : ± 2 mm
- Résistance au gel : ingélif
- Porosité : $\geq 1,5$



Notre format

- **Epaisseur 2 cm**
(adapté à une pose sur béton)

DOD Cabochon fleur de lys



DOD 40 x 40

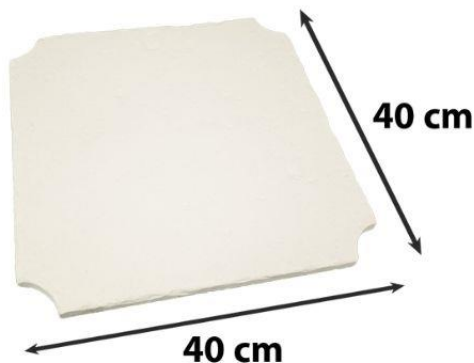

DOD Cabochon lisse

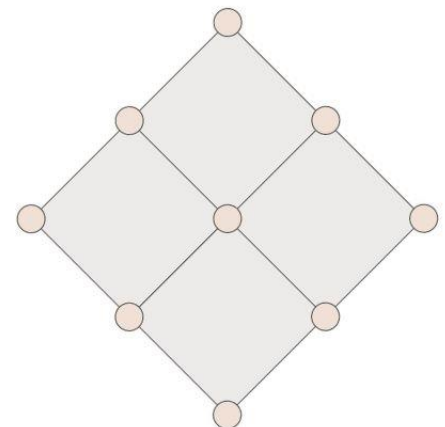

Plan de calepinage

Conseil de pose : Se référer à la notice de pose



**Nouveauté
2024**

Dallage Océan Manoir

Ambiance "Vieille demeure"



Caractéristiques techniques

- Fabrication Française
- Fabrication par moulage
- Teinté et hydrofugé dans la masse
- Tolérance dimensionnelle : ± 2 mm
- Résistance au gel : ingélif
- Porosité : $\geq 1,5$

Notre format

- **Epaisseur 2 cm**
(adapté à une pose sur béton)

DOM Cabochon

Carré finition "PIERRE"

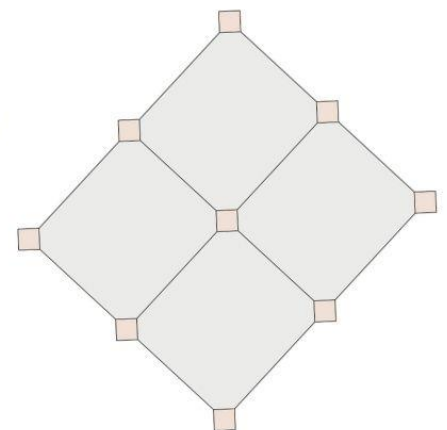
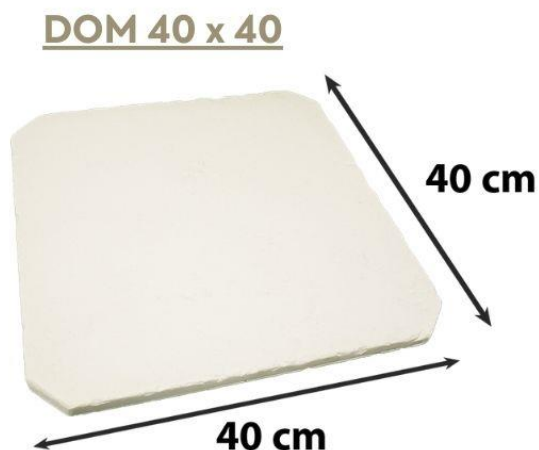

Plan de calepinage

Conseil de pose : Se référer à la notice de pose

Dallage Océan Pierre

Style ancien / vieilli

Caractéristiques techniques

- Fabrication Française
- Fabrication par moulage
- Teinté et hydrofugé dans la masse
- Tolérance dimensionnelle : ± 2 mm
- Résistance au gel : ingélif
- Porosité : $\geq 1,5$



Blanc de Loire

Sable de Dune

Gris perle

Notre format

- **Epaisseur 2 cm**

(adapté à une pose sur béton)

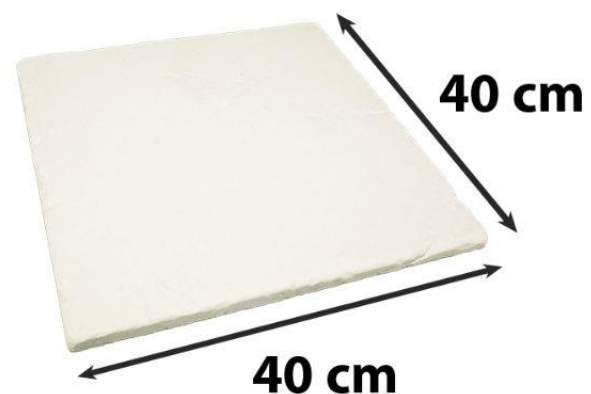

Conseil de pose : Se référer à la notice de pose

Dalles Océan

NOTICE DE POSE

Outillage à prévoir

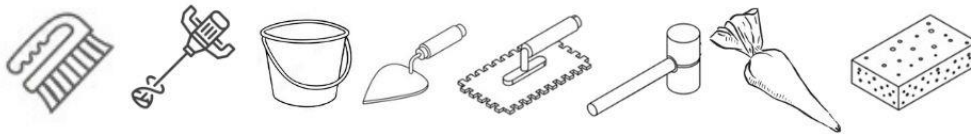

Important : Les dalles sont à protéger de l'humidité et des salissures : à stocker dans leur emballage d'origine sous abri jusqu'à la mise en œuvre.

Préparation de la pose

Béton :

Dalle béton ou chape de mortier de ciment adhérente, dosées à 350 kg/ m³ et de 1 mois de séchage minimum.

Contrôler son parfait état : le béton doit être sain, résistant, hydrofugé en masse, sec, exempts d'éléments pouvant nuire à l'adhérence (laitance, produit de cure...), cohésif, dépoussiéré et non soumis à des remontées d'humidité.

Laver au jet haute pression la veille du collage et balayer pour enlever toutes les impuretés.

En extérieur, les pentes doivent permettre un bon écoulement de l'eau de pluie : 1,5 cm/m.

Dans le cas de défaut de planéité, effectuer des ragréages ponctuels jusqu'à 10 mm (24h à 48h avant collage).

Implantation

La totalité de la livraison doit être sur le chantier avant le démarrage de la pose. Conformément aux règles de l'art, mélanger les dalles de plusieurs colis et palettes.

Procéder à votre implantation de départ avec traits d'axes ou cordeau, puis présenter à sec sur une petite surface vos dalles selon le style de pose choisi.

La pose peut être réalisée sur le support par température ambiante comprise entre 5°C et 30°C.

Travailler à l'abri de la pluie, du gel et de fort ensoleillement. La pose en période très humide et froide est déconseillée.

Pose du dallage (Schéma de pose)

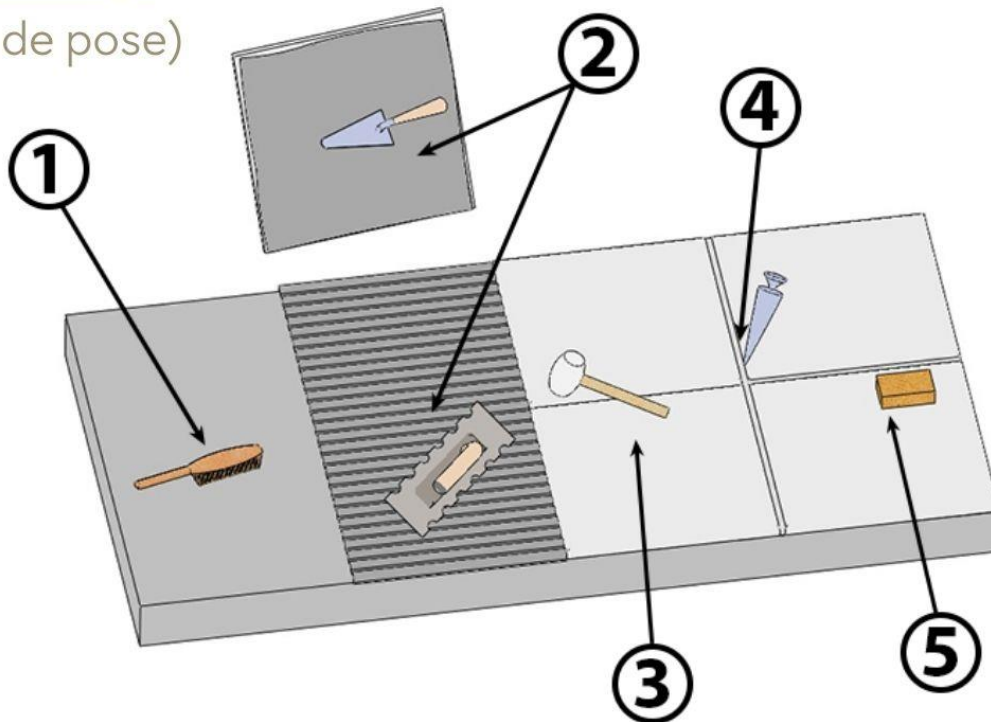

1 - Nettoyage et préparation du support

(Se référer à la "Préparation de la pose" ci-dessus)

2 - Double encollage

Utiliser la colle adaptée au support,

Sur béton : colle classe C2S1 ET, mortier colle amélioré déformable à très haute performance et adhérence supérieur (suivant fabricant 5 à 6 Kg/m²).

- Etaler une colle adapté pour produit béton extérieur sur le support et régler l'épaisseur avec un peigne adapté a votre support (choix poseur du peigne U9 ou DL 20).
- Dépoussiérer l'envers de chaque dalle à la brosse.
- Procéder en double encollage obligatoire : encoller l'envers de la dalle par couche lissé à la truelle sur toute sa surface, en 1 à 2 mm d'épaisseur.

3- Mise en place

Positionner la dalle sur la colle fraîche puis presser fortement de manière à obtenir un bain plein* de colle. L'usage d'un maillet caoutchouc blanc améliore l'opération.

* Ne pas laisser de vide est très important et contribue à une bonne tenue dans le temps.

Ménager des joints inter-dalles de 4 à 10 mm adaptés à votre calepinage.

Séchage avant jointoiement : 24 à 48 h.

4- Jointoiment

2 modes d'application :

- Au pochoir (méthode conseillée par MSEA)

- Méthode carreleur à la raclette : Le jointoiment s'effectue soigneusement de manière à ne pas laisser de dépôt de ciment sur les dalles. Etaler sur une petite surface et nettoyer à l'éponge avant raffermissement sur le revêtement (dernière passe avec une éponge et une eau propre).

Après séchage, un voile blanc ou efflorescence peut être visible. Ce phénomène naturel disparaît naturellement avec le temps.

Ouverture au trafic léger : 48 h à 20 °C.

5- Finition

Laitance de ciment : dans le cas de résidus de laitance après le jointoiment, utiliser un nettoyant spécial pour pierres calcaires.

Important : Ne pas utiliser de nettoyant acide sur les dalles océan.

Rappel

Vieillessement naturel (sans traitement de protection) : les matériaux vieillissent naturellement, avec actions des saisons et des conditions climatiques (végétaux, pluies...) ; dans ce cas, MSEA ne saurait être tenu pour responsable d'une modification d'aspect ou d'éventuelles tâches de dalles non protégées.

INFORMATIONS IMPORTANTES :

Recommandations : Nos dallages Océan en pierre naturelle reconstituée sont rigoureusement contrôlés à la sortie de nos ateliers.

Cependant des variations d'épaisseur et dimensionnelles sont toujours possibles et doivent être compensées lors de la mise en œuvre. Fabriquées à partir de matériaux naturels, les dallages peuvent présenter quelques bullages et de légères variations de teinte. En effet selon les dates de fabrication et les périodes de production, il peut exister des différences de tonalité. A ce titre, nous vous recommandons d'approvisionner votre chantier en une seule fois (d'un même lot / nuance) et de panacher les différents dallages afin d'obtenir une agréable harmonie. Ces phénomènes n'altérant en rien la qualité, la solidité et la longévité des produits ne sauraient être un sujet de réclamation ou de litige quel qu'il soit.

Les dallages doivent rester stockés dans leur emballage d'origine et ce jusqu'au moment de la pose. Nous vous conseillons de déhouser les emballages au dernier moment et de ré-housser en fin de journée. D'autre part, ne stockez pas les dallages à plat.

La pose du produit vaut acceptation. Les éventuelles réclamations doivent intervenir avant la mise en œuvre. Aucune réclamation concernant les défauts visibles ne sera admise après la pose. Une fois les produits posés, la responsabilité incombe alors au seul poseur.

Les clients reconnaissent en commercialisant nos produits MSEA avoir transmis toutes les informations présentes sur cette notice à chacun de ses propres Clients.

QUI SOMMES-NOUS ?

MSEA EST UNE ENTREPRISE ADAPTEE, UNE ENTREPRISE A PART ENTIERE.

→ Une logique économique

MSEA (Entreprise Adaptée) est une entreprise à but social qui emploie durablement des salariés en situation de handicap dans l'effectif de production, dans des conditions de travail adaptées à leur handicap.

Les travailleurs en Entreprise Adaptée comme MSEA ont un statut de salarié. Ils bénéficient sans discrimination des mêmes droits et devoirs que tout autre salarié.

L'entreprise adaptée comme MSEA, existe et développe sur un marché concurrentiel. Elle est soumise aux nouvelles contraintes de rentabilité et d'efficacité économique comme toute autre entreprise. Elle répond aux exigences de ses clients en terme de qualité, d'optimisation des coûts et de réactivité.

→ Une mission sociale

L'Entreprise Adaptée est un lieu d'insertion à part entière pour la majorité des personnes en situation de handicap, et non un simple lieu de passage. Elle favorise l'insertion et l'intégration de ces travailleurs en :

- responsabilisant ces personnes fragilisées et en valorisant leur potentiel,
- permettant à un salarié d'exercer son métier par l'aménagement de son poste et l'adaptation de ses conditions de travail,
- assurant à la personne, par son statut de salarié, une véritable reconnaissance, pour elle-même et vis-à-vis de son entourage, ainsi qu'un accès à la pleine citoyenneté.

Avoir recours à une entreprise adaptée comme MSEA, c'est :

- **ETRE ACTEUR DE L'ECONOMIE SOCIALE ET SOLIDAIRE,**
- **TRAVAILLER EN COLLABORATION AVEC DES PROFESSIONNELS,**
- **DEVELOPPER DES PARTENARIATS DURABLES,**
- **REDUIRE LES CONTRIBUTIONS AGEFIPH.**

En devenant client de l'Entreprise Adaptée MSEA, vous pouvez remplir votre obligation d'emploi de travailleurs en situation de handicap :

- ACHAT DE NOS PRODUITS BETON DECORATIFS,
- LA SOUS-TRAITANCE en interne (locaux MSEA).

MSEA est avant tout une entreprise. Elle partage les mêmes valeurs que vous : Satisfaction du client, respect des délais et des budgets, qualité de prestation.

Toujours à votre écoute, MSEA sait aller au-delà pour développer un service sur mesure dans le respect de votre cahier des charges.

■ **REACTIVITE** ■ **QUALITE** ■ **SOUPLESSE**

NOTRE OBJECTIF : ETABLIR UN PARTENARIAT AU BENEFICE DE TOUS.

MSEA



FABRICANT MATERIAUX DECORATIFS EN BETON

ZA sud – 15 rue de l'Océan
La Chapelle Achard
85150 LES ACHARDS

Tel : 02 28 15 05 20
Fax : 02 51 31 55 21

Site Internet : www.msea85.com

Votre distributeur



ACCÈS CHARGEMENT



CONTACTS

Responsable commercial et développement :

M. GOINEAU Florian : 06 45 76 34 33

Mail : florian.goineau@msea85.com

Technico-commercial secteurs 50 – 14 – 61 - 27 – 76 - 60 – 02 – 80 – 59 – 62 :

M. LE ROUX Yoann : 07 86 71 73 34

Mail : yoann.leroux@msea85.com

Technico-commercial secteurs 37 – 36 – 41 - 18 – 45 – 28 – 91 - 78 – 89 – 58 :

M. LABRY Marvin : 06 37 49 84 72

Mail : marvin.labry@msea85.com

Technico-commercial secteurs 29 - 56 - 22 - 35 - 53 - 72 - 49 - 44 :

M. LE STUM Yohann : 07 88 88 14 15

Mail : yohann.lestum@msea85.com

Technico-commercial secteurs 33 – 24 – 47 – 46 – 40 – 32 – 82 – 64 – 65 – 31 - 19 :

M. EL KHAITER Reda : 06 72 61 07 58

Mail : reda.elkhaite@msea85.com

Technico-commercial secteurs 85 - 79 - 86 – 17 – 16 – 87 - 23 :

M. FORTINEAU Elie : 06 38 63 74 83

Mail : elie.fortineau@msea85.com

Technico-commercial secteurs 77 – 93 – 94 - 95 :

M. CELLITTI Enzo : 06 82 17 34 65

Mail : enzo.cellitti@msea85.com

